

# GRAPHITE



PL PILARKA SZABLLOWA

EN SABRE SAW

DE MOTORSTICHSÄGE

RU САБЕЛЬНАЯ ПИЛА

UA ПИЛКА ШАБЕЛЬНА

HU SZABLYAFŰRÉSZ

RO FERĂSTRĂU SABIE

CZ ŠAVLOVÁ PÍLA

SK CHVOSTOVÁ PÍLA

SL SABLJASTA ŽAGA

LT TIESINIS PJUKLAS

LV ZOBENZĀĢIS

EE SAABELSAAG

BG САБЛЕЛ ТРИОН

HR SABLJASTA PILA

SR SABLJASTA TESTERA

GR ΣΠΑΘΟΣΕΓΑ

ES SIERRA DE VAIVÉN

IT SEGA UNIVERSALE

PT SERRA DE SABRE

FR SCIE À SABRE

NL SABELZAAG

**10\***  
**LAT**  
**DOSTĘPNOŚCI**  
**CZĘŚCI ZAMIENNYCH**

Sprawdź dostępność  
części zamiennych  
do tego produktu

skanując kod QR  
lub wchodząc na  
[gtxservice.pl](http://gtxservice.pl)



**58G096**



\* Części zamienne do tego produktu kupisz w [gtxservice.pl](http://gtxservice.pl) przez min. 10 lat od jego zakupu.

Sklep [gtxservice.pl](http://gtxservice.pl) realizuje min. 95% zamówień w skali roku.

<b>PL</b>	INSTRUKCJA OBSŁUGI .....	3
<b>EN</b>	INSTRUCTION MANUAL .....	8
<b>DE</b>	BETRIEBSANLEITUNG .....	10
<b>RU</b>	РУКОВОДСТВО ПО ЭКСПЛУАТАЦИИ .....	13
<b>UA</b>	ІНСТРУКЦІЯ З ЕКСПЛУАТАЦІЇ .....	16
<b>HU</b>	HASZNÁLATI UTASÍTÁS .....	18
<b>RO</b>	INSTRUCTIUNI DE DESERVIRE .....	21
<b>CZ</b>	INSTRUKCE K OBSLUZE .....	24
<b>SK</b>	NÁVOD NA OBSLUHU .....	26
<b>SL</b>	NAVODILA ZA UPORABO .....	29
<b>LT</b>	APTARNAVIMO INSTRUKCIJA .....	31
<b>LV</b>	LIETOŠANAS INSTRUKCIJA .....	34
<b>EE</b>	KASUTUSJUHENDI .....	36
<b>BG</b>	ИНСТРУКЦИЯ ЗА ОБСЛУЖВАНЕ .....	39
<b>HR</b>	UPUTE ZA UPOTREBU .....	41
<b>SR</b>	UPUTSTVO ZA UPOTREBU .....	44
<b>GR</b>	ΟΔΗΓΙΕΣ ΧΡΗΣΗΣ .....	46
<b>ES</b>	INSTRUCCIONES DE USO .....	49
<b>IT</b>	MANUALE PER L'USO .....	52
<b>NL</b>	GEBRUIKSAANWIJZING .....	54
<b>FR</b>	MANUEL D'INSTRUCTION .....	57

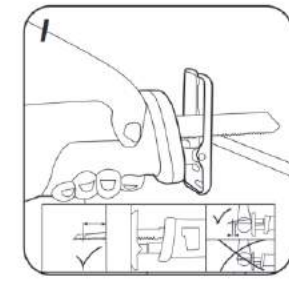
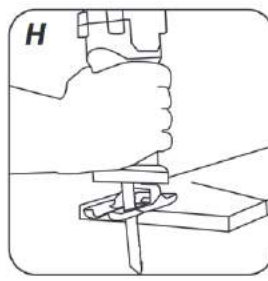
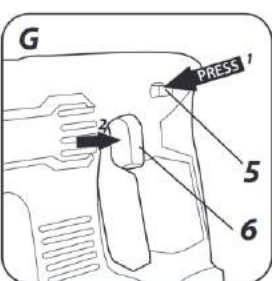
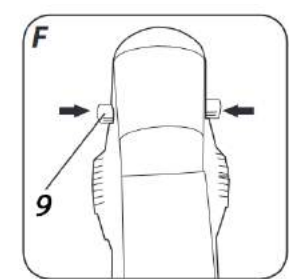
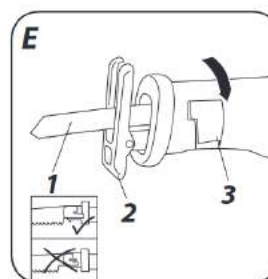
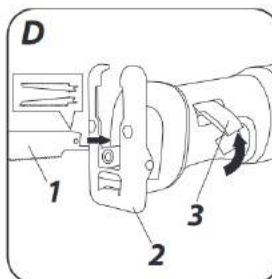
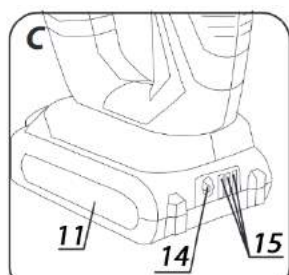
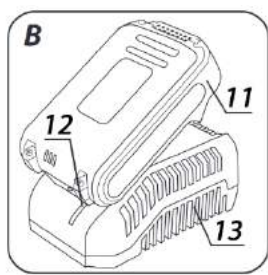
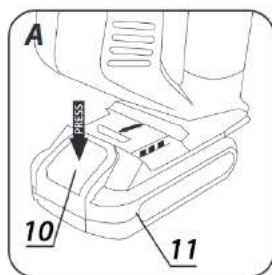
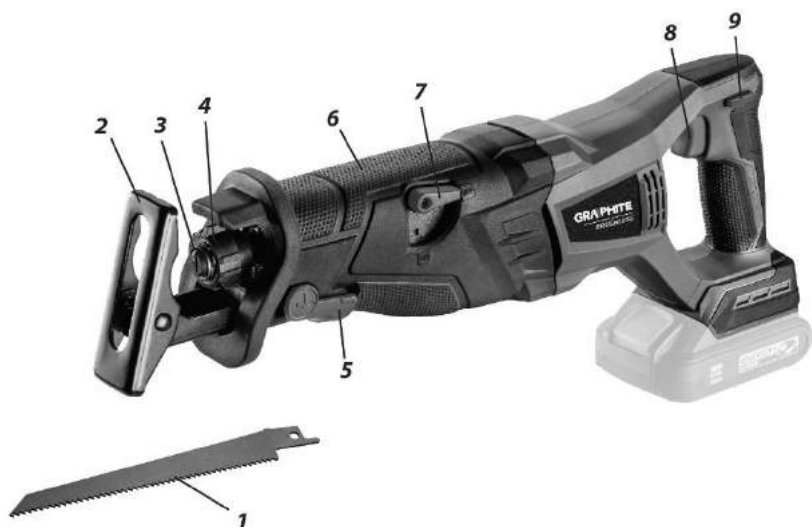

**ORYGINALNA  
INSTRUKCJA OBSŁUGI  
(TŁUMACZENIE)  
PIŁARKA SZABLOWA AKUMULATOROWA  
58G096**

UWAGA: PRZED PRZYSTĄPIENIEM DO UŻYTKOWANIA URZĄDZENIA NALEŻY UWAŻNIE PRZECZYTAĆ NINIEJSZĄ INSTRUKCJĘ I ZACHOWAĆ JĄ DO DALSZEGO WYKORZYSTANIA.

**SZCZEGÓŁOWE PRZEPISY BEZPIECZEŃSTWA**

**SZCZEGÓŁOWE ZASADY BEZPIECZEŃSTWA (PIŁARKA SZABLOWA AKUMULATOROWA)**

- W czasie cięcia, należy używać masek przeciwpyłowych w celu zabezpieczenia dróg oddechowych przed pyłem z cięcia.
- Aby uniknąć przecinania gwoździ, śrub i innych twardych przedmiotów przed rozpoczęciem pracy należy skontrolować dokładnie obrabiany materiał.
- Nie wolno przecinać materiału, którego wymiary (grubość) przekraczają wymiary podane w danych technicznych
- Przed rozpoczęciem pracy należy sprawdzić czy pod materiałem obrabianym jest dostateczna ilość miejsca, aby nie uszkodzić brzeszczotem stołu, podłogi.
- Piłarkę należy trzymać oburącz.
- Przed naciśnięciem włącznika upewnić się, że brzeszczot piłarki nie dotyka do materiału.
- Nie wolno dotykać ręką elementów będących w ruchu.
- Przed przecinaniem podłogi, ściany lub innego materiału należy upewnić się, że nie znajdują się w nich przewody elektryczne.
- Nie wolno odkładać piłarki, jeśli ta nadal jest w ruchu. Nie wolno włączać piłarki przed uchwyceniem jej ręką.
- W celu wyjęcia brzeszczotu należy uprzednio wyłączyć piłarkę włącznikiem i odczekać, aż brzeszczot przestanie pracować. Następnie należy odłączyć akumulator od piłarki.
- Nie należy dotykać brzeszczotu lub obrabianego materiału tuż po zakończeniu pracy. Elementy mogą być silnie rozgrzane i mogą spowodować oparzenie.
- W przypadku stwierdzenia nietypowego zachowania elektronarzędzia lub wydawania dziwnych odgłosów należy natychmiast wyłączyć i odłączyć akumulator od piłarki.
- W celu zapewnienia właściwego chłodzenia otwory wentylacyjne w obudowie piłarki powinny być odsłonięte.

**UWAGA! Urządzenie służy do pracy wewnątrz pomieszczeń.**

Mimo zastosowania konstrukcji bezpiecznej z samego założenia, stosowania środków zabezpieczających i dodatkowych środków ochronnych, zawsze istnieje ryzyko doznania urazów podczas pracy.

Akumulatory Li-Ion mogą wyciec, zapalić się lub wybuchnąć, jeśli zostaną nagrzane do wysokich temperatur lub zwarte. Nie należy ich przechowywać w samochodzie podczas upalnych i słonecznych dni. Nie należy otwierać akumulatora. Akumulatory Li-Ion zawierają elektroniczne urządzenia zabezpieczające, które, jeśli zostaną uszkodzone, mogą spowodować, że akumulator zapali się lub wybuchnie.

**Objaśnienie zastosowanych piktoграмów**



1. UWAGA! Zachowaj szczególne środki ostrożności.
2. Przeczytaj instrukcję obsługi, przestrzegaj ostrzeżeń i warunków bezpieczeństwa w niej zawartych!
3. Używaj środków ochrony osobistej (gogle ochronne, ochronniki słuchu)
4. Używaj maski przeciwpyłowej!
5. Używaj rękawic ochronnych
6. Nie dopuszczaj dzieci do narzędzia
7. Używaj odzieży ochronnej.
8. Chroni urządzenie przed wilgocią.
9. Wyjmij akumulator z urządzenia przed przystąpieniem do czynności związanych z regulacją, lub czyszczeniem.
10. Urządzenie przeznaczone do pracy wewnątrz pomieszczeń.
11. Maksymalna dopuszczalna temperatura ogniu 45°C.
12. Nie wrzucać ogniu do ognia.
13. Recykling.
14. Druga klasa ochronności ładowarki.
15. Nie wrzucać ogniu do wody.

**BUDOWA I ZASTOSOWANIE**

Piłarka szablowa jest elektronarzędziem zasilanym z akumulatora. Napęd stanowi silnik bezszczotkowy prądu stałego, którego prędkość obrotowa została zamieniona na ruch posuwisto-zwrotny. Urządzenie przeznaczone jest do wykonywania prostego cięcia rozdzielającego, cięcia krzywoliniowego oraz wycięć w drewnie, materiałach drewnopochodnych oraz tworzywach sztucznych i metalach (pod warunkiem zastosowania odpowiedniego brzeszczotu). Obszary jej użytkowania to wykonawstwo prac remontowo - budowlanych oraz wszelkich prac z zakresu samodzielnej działalności amatorskiej (majsterkowanie).

**Nie wolno używać elektronarzędzia niezgodnie z jego przeznaczeniem.**

**OPIS STRON GRAFICZNYCH**

Poniższa numeracja odnosi się do elementów urządzenia przedstawionych na stronach graficznych niniejszej instrukcji.

1. Brzeszczot
2. Stopa
3. Dźwignia szybkiego montażu brzeszczotu
4. Lampka LED piłarki
5. Przycisk zwolnienia stopy
6. Uchwyt przedni
7. Przycisk włączania / wyłączania wahadła
8. Włącznik
9. Przycisk blokady
10. Przycisk mocowania akumulatora
11. Akumulator
12. Diody LED

- 13. Ładowarka
- 14. Przycisk sygnalizacji stanu naładowania akumulatora
- 15. Sygnalizacja stanu naładowania akumulatora.

## WYPOSAŻENIE I AKCESORIA

Brzeszczot – 1 szt.

### PRZYGOTOWANIE DO PRACY

## WYJMOWANIE / WKŁADANIE AKUMULATORA

- Nacisnąć przycisk mocowania akumulatora (10) i wysunąć akumulator (11) (rys. A)
- Włożyć naładowany akumulator (11) do uchwytu rękojeści aż do słyszalnego zaskoczenia przycisku mocowania akumulatora.

## ŁADOWANIE AKUMULATORA

Urządzenie jest dostarczone z akumulatorem częściowo naładowanym. Ładowanie akumulatora należy przeprowadzać w warunkach, gdy temperatura otoczenia wynosi 4°C – 40°C. Akumulator nowy lub taki, który przez dłuższy czas nie był użytkowany osiągnie pełną zdolność do zasilania po około 3 – 5 cyklach ładowania i rozładowania.

- Wyjąć akumulator (11) z urządzenia (rys. A).
- Włączyć ładowarkę (13) do gniazda sieci (230 V AC).
- Wsunąć akumulator (11) do ładowarki (13) (rys. B). Sprawdzić czy akumulator jest właściwie osadzony (wsunięty do końca).

Po włączeniu ładowarki do gniazda sieci (230 V AC) zaświeci się zielona dioda (12) na ładowarce, która sygnalizuje podłączenie napięcia.

Po umieszczeniu akumulatora (11) w ładowarce (13) zaświeci się czerwona dioda (12) na ładowarce, która sygnalizuje że trwa proces ładowania akumulatora.

Równocześnie świecą pulsacyjnie zielone diody stanu naładowania akumulatora (15) w różnym układzie (patrz opis poniżej).

- Świecenie pulsacyjne wszystkich diod - sygnalizuje wyczerpanie akumulatora i konieczność jego naładowania.
- Świecenie pulsacyjne 2 diod - sygnalizuje częściowe rozładowanie.
- Świecenie pulsacyjne 1 diody - sygnalizuje wysoki poziom naładowania akumulatora.

Po naładowaniu akumulatora dioda (12) na ładowarce świeci na zielono, a wszystkie diody stanu naładowania akumulatora (15) świecą światłem ciągłym. Po pewnym czasie (ok. 15s) diody stanu naładowania akumulatora (15) gasną.

Akumulator nie powinien być ładowany dłużej niż 8 godzin. Przekroczenie tego czasu może spowodować uszkodzenie ogniw akumulatora. Ładowarka nie wyłączy się automatycznie, po całkowitym naładowaniu akumulatora. Zielona dioda na ładowarce będzie się świecić nadal. Diody stanu naładowania akumulatora gasną po pewnym czasie. Odłączyć zasilanie przed wyjęciem akumulatora z gniazda ładowarki. Unikać kolejno po sobie następujących krótkich ładowań. Nie należy poddawać akumulatorów doładowywaniu po krótkim użytkowaniu urządzenia. Znaczny spadek czasu między koniecznymi ładowaniami świadczy o tym, że akumulator jest zużyty i powinien zostać wymieniony.

W procesie ładowania akumulatory nagrzewają się. Nie podejmować pracy tuż po ładowaniu - odczekać do osiągnięcia przez akumulator temperatury pokojowej. Uchroni to przed uszkodzeniem akumulatora.

## SYGNALIZACJA STANU NAŁADOWANIA AKUMULATORA

Akumulator jest wyposażony w sygnalizację stanu naładowania akumulatora (3 diody LED) (15). Aby sprawdzić stan naładowania akumulatora należy wcisnąć przycisk sygnalizacji stanu naładowania akumulatora (14) (rys. C). Świecenie wszystkich diod sygnalizuje wysoki poziom naładowania akumulatora. Świecenie 2 diod

sygnalizuje częściowe rozładowanie. Świecenie tylko 1 diody oznacza wyczerpanie akumulatora i konieczność jego naładowania.

## MOCOWANIE BRZESZCZOTU

Montaż i wymiana brzeszczotu odbywa się bez użycia narzędzi.

- Przesunąć dźwignię blokady brzeszczotu w pozycję odblokowania.
  - Wcisnąć brzeszczot do oporu w otwór narzędziowy.
  - Przesunąć dźwignię blokady w pozycję zablokowania.
  - Sprawdzić czy brzeszczot jest właściwie osadzony w uchwycie pociągając lekko za brzeszczot.
- Należy stosować właściwe brzeszczoty do zamierzonej pracy.

### PRACA / USTAWIENIA

## WŁĄCZANIE / WYŁĄCZANIE

Urządzenie jest wyposażone w przycisk blokady włącznika (9) zabezpieczający przed przypadkowym uruchomieniem. Przycisk zabezpieczający znajduje się po obu stronach obudowy urządzenia (rys. F).

### Włączanie:

- Wcisnąć jeden koniec przycisku blokady włącznika (9) i przytrzymać w tej pozycji.
- Wcisnąć przycisk włącznika (8) (rys. G).
- Po uruchomieniu urządzenia przycisk blokady włącznika (9) można zwolnić.

### Wyłączanie:

- Zwolnienie nacisku na przycisk włącznika (8) powoduje zatrzymanie urządzenia.
- Zakres prędkości pracy urządzenia regulowany jest stopniem nacisku na przycisk włącznika.

## CIĘCIE

- Umieścić przednią część stopy (2) płasko na materiale przewidzianym do cięcia, tak aby brzeszczot nie dotykał materiału.
- Uruchomić pilarkę i dostosować prędkość pracy do właściwości przecinanego materiału.
- Przesuwać powoli prowadząc brzeszczot po wcześniejj wyznaczonej linii cięcia (rys. H, I)

Cięcie należy wykonywać równomiernie, zwracając przy tym uwagę, aby nie przeciążać pilarki. Nadmierny nacisk wywierany na brzeszczot będzie działał hamująco, co odbije się niekorzystnie na wydajności cięcia.

Podczas pracy cała powierzchnia stopy powinna przylegać do powierzchni obrabianego materiału.

Sprawdzić poprawność zamocowania narzędzia roboczego. Niewłaściwie lub niedokładnie zamontowane narzędzia robocze mogą się podczas pracy osunąć i spowodować zagrożenie dla osoby obsługującej.

## ZMIANA TRYBU PODBIERANIA

- Pilarka wyposażona jest w funkcję podbierania umożliwiającą wygodne cięcie miękkich materiałów. Uruchomienie funkcji następuje poprzez zmianę położenia przełącznika podbierania (7) z pozycji „OFF” na pozycję „ON”.

## MOCOWANIE / ZMIANA POŁOŻENIA STOPY

- W razie potrzeby, pozycja stopy może być dopasowana. W tym celu należy przesunąć dźwignię zwolnienia stopy (5) do przodu. Wówczas możliwa jest zmiana jej położenia lub wyjęcie. Aby ponownie zablokować stopę, należy przesunąć dźwignię w pozycję wyjściową.

Przed przystąpieniem do jakichkolwiek czynności związanych z instalowaniem, regulacją, naprawą lub obsługą należy wyjąć akumulator z urządzenia.

**KONSERWACJA I PRZECHOWYWANIE**

- Zaleca się czyszczenie urządzenia bezpośrednio po każdorazowym użyciu.
- Do czyszczenia nie należy stosować wody lub innych cieczy.
- Urządzenie należy czyścić za pomocą suchego kawałka tkaniny lub przedmuchać sprężonym powietrzem o niskim ciśnieniu.
- Nie należy używać żadnych środków czyszczących lub rozpuszczalników, gdyż mogą one uszkodzić części wykonane z tworzywa sztucznego.
- Regularnie należy czyścić szczeliny wentylacyjne w obudowie silnika, aby nie dopuścić do przegrzania urządzenia.
- Urządzenie zawsze należy przechowywać w miejscu suchym, niedostępnym dla dzieci.
- Urządzenie należy przechowywać z wyjętym akumulatorem. Wszelkiego rodzaju usterki powinny być usuwane przez autoryzowany serwis producenta.

**PARAMETRY TECHNICZNE**

**DANE ZNAMIONOWE**

**Piłarka szablowa akumulatorowa 58G096**

Parametr	Wartość
Napięcie zasilania	18 V DC
Liczba oscylacji na biegu jałowym	0-3100 min-1
System mocowania narzędzi roboczych	bez narzędziowy
Skok brzeszczotu	28 mm
Maksymalna grubość ciętego materiału (drewno)	120 mm
Maksymalna grubość ciętego materiału (stal)	10 mm
Klasa ochronności	III
Masa	3,4 kg
Rok produkcji	2021
58G096 oznacza zarówno typ oraz określenie maszyny	

**DANE DOTYCZĄCE HAŁASU I DRGAŃ**

Poziom ciśnienia akustycznego (szlifowanie)	$L_{pA} = 79,0 \text{ dB(A)}$ $K = 5 \text{ dB(A)}$
Poziom mocy akustycznej (szlifowanie)	$L_{WA} = 90,0 \text{ dB(A)}$ $K = 5 \text{ dB(A)}$
Wartość przyspieszeń drgań (rękojeść główna)	$a_{h1} = 8,20 \text{ m/s}^2$ $K = 1,5 \text{ m/s}^2$
Wartość przyspieszeń drgań (rękojeść pomocnicza)	$a_{h1} = 6,21 \text{ m/s}^2$ $K = 1,5 \text{ m/s}^2$

**Informacje na temat hałasu i wibracji**

Poziom emitowanego hałasu przez urządzenie opisano poprzez: poziom emitowanego ciśnienia akustycznego  $L_{pA}$  oraz poziom mocy akustycznej  $L_{WA}$  (gdzie K oznacza niepewność pomiaru). Drgania emitowane przez urządzenie opisano poprzez wartość przyspieszeń drgań  $a_h$  (gdzie K oznacza niepewność pomiaru). Podane w niniejszej instrukcji: poziom emitowanego ciśnienia akustycznego  $L_{pA}$ , poziom mocy akustycznej  $L_{WA}$  oraz wartość przyspieszeń drgań  $a_h$  zostały zmierzone zgodnie z normą EN 62841-1. Podany poziom drgań  $a_h$  może zostać użyty do porównywania urządzeń oraz do wstępnej oceny ekspozycji na drgania. Podany poziom drgań jest reprezentatywny jedynie dla podstawowych zastosowań urządzenia. Jeżeli urządzenie zostanie

użyte do innych zastosowań lub z innymi narzędziami roboczymi, poziom drgań może ulec zmianie. Na wyższy poziom drgań będzie wpływać niewystarczająca czy zbyt rzadka konserwacja urządzenia. Podane powyżej przybliżone mogą spowodować zwiększenie ekspozycji na drgania podczas całego okresu pracy.

**Aby dokładnie oszacować ekspozycję na drgania, należy uwzględnić okresy kiedy urządzenie jest wyłączone lub kiedy jest włączone ale nie jest używane do pracy. Po dokładnym oszacowaniu wszystkich czynników łączna ekspozycja na drgania może okazać się znacznie niższa.**

W celu ochrony użytkownika przed skutkami drgań należy wprowadzić dodatkowe środki bezpieczeństwa, takie jak: cykliczna konserwacja urządzenia i narzędzi roboczych, zabezpieczenie odpowiedniej temperatury rąk oraz właściwa organizacja pracy.

**OCHRONA ŚRODOWISKA**



Produktów zasilanych elektrycznie nie należy wyrzucać wraz z domowymi odpadkami, lecz oddać je do utylizacji w odpowiednich zakładach. Informacji na temat utylizacji udzieli sprzedawca produktu lub miejscowe władze. Zużyty sprzęt elektryczny i elektroniczny zawiera substancje niebezpieczne dla środowiska naturalnego. Sprzęt nie poddany recyklingowi stanowi potencjalne zagrożenie dla środowiska i zdrowia ludzi.

\* Zastrzegę się prawo dokonywania zmian.

„Grupa Topex Spółka z ograniczoną odpowiedzialnością” Spółka komandytowa z siedzibą w Warszawie, ul. Pograniczna 2/4 (dalej: „Grupa Topex”) informuje, iż wszelkie prawa autorskie do treści niniejszej instrukcji (dalej: „Instrukcja”), w tym m.in. jej tekstu, zamieszczonych fotografii, schematów, rysunków, a także jej kompozycji, należą wyłącznie do Grupy Topex i podlegają ochronie prawnej zgodnie z ustawą z dnia 4 lutego 1994 roku, o prawie autorskim i prawach pokrewnych (tj. Dz. U. 2006 Nr 90 Poz 631 z późn. zm.). Kopiowanie, przetwarzanie, publikowanie, modyfikowanie w celach komercyjnych całości Instrukcji jak i poszczególnych jej elementów, bez zgody Grupy Topex wyrażonej na piśmie, jest surowo zabronione i może spowodować pociągnięcie do odpowiedzialności cywilnej i kamej.

**GWARANCJA I SERWIS**



**Warunki gwarancji oraz opis postępowania w przypadku reklamacji zawarte są w załączonej Karcie Gwarancyjnej.**

Warunki gwarancji oraz opis postępowania w przypadku reklamacji zawarte są w załączonej Karcie Gwarancyjnej. Serwis Centralny GTX Service Sp. z o.o. Sp.k. ul. Pograniczna 2/4 tel. +48 22 364 53 50 02-285 Warszawa e-mail [bok@gtxservice.com](mailto:bok@gtxservice.com) Sieć Punktów Serwisowych do napraw gwarancyjnych i pogwarancyjnych dostępna na platformie internetowej [gtxservice.pl](http://gtxservice.pl) Zeskanuj QR kod i wejdź na [gtxservice.pl](http://gtxservice.pl)



**Deklaracja Zgodności WE**

/EC Declaration of Conformity//Megfelelőségi Nyilatkozat EK/

/ES vyhlášení o zhode// Prohlášení o shodě ES/

/EO декларация за съответствие/

/Declarația de conformitate CE/

/EG-Konformitätserklärung/

/Dichiarazione di conformità CE/

**PL EN HU SK CS BG RO DE IT**

<b>Producent</b> /Manufacturer//Gyártó//Výrobca//Výrobce/ /Производител//Producător//Hersteller//Produttore/	Grupa Topex Sp. z o.o. Sp.k. ul. Pograniczna 2/4, 02-285 Warszawa
<b>Wyrób</b> /Product/ /Termék/ /Produkt/ /Produkt/ /Продукт/ /Produkt/ /Produkt/ /Продукт/ /Produkt/ /Prodotta/	Pilarka szablowna akumulatorowa /Reciprocating saw/ /Szablyafűrész/ /Vratná píla/ /Šavlová akumulátorová píla/ /Акумуляторен бутален трион/ /Ferästråu alternativt färå fir/ /Akku-Säbelsäge/ /Sega alternativa a batteria/
<b>Model</b> /Model//Modell//Model//Model//Модел//Model//Model//Modello/	<b>58G096</b>
<b>Nazwa handlowa</b> /Commercial name//Kereskedelmi név//Obchodný názov//Obchodního názvu//Търговско наименование//Nume comercial//Handelsname//Nome depositato/	<b>GRAPHITE</b>
<b>Numer serijny</b> /Serial number//Sorszám//Poradové číslo//Výrobního číslo/ /Серийн номер//Număr de serie//Ordnungsnummer//Numero di serie/	00001 ÷ 99999
Opisany wyżej wyrób jest zgodny z następującymi dokumentami: /The above listed product is in conformity with the following UE Directives://A fent jelzett termék megfelel az alábbi irányelveknek:/ /Vyššie popísaný výrobok je v zhode s nasledujúcimi dokumentmi://Výše popsany výrobek splňuje následující dokumenty://Описаният продукт отговаря на следните документи://Produsul descris mai sus respectă următoarele documente://Das oben beschriebene Produkt entspricht den folgenden Dokumenten://Il prodotto sopra descritto è conforme ai seguenti documenti/	
Dyrektywa Maszynowa 2006/42/WE /Machinery Directive 2006/42/EC/ /2006/42/EK Gépek/ /Smernica Európskeho Parlamentu a Rady 2006/42/ES/ /Směrnice Evropského Parlamentu a Rady 2006/42/ES/ /Директива за машините 2006/42/EO/ /Directiva 2006/42 / CE privind utilajele /Maschinenrichtlinie 2006/42 / EG/ /Direttiva macchine 2006/42 / CE/	Dyrektywa o Kompatybilności Elektromagnetycznej 2014/30/UE /EMC Directive 2014/30/EU/ /2014/30/EU Elektromágneses összeferhetőség/ /EMC Smernica Európskeho Parlamentu a Rady 2014/30/EÚ/ /EMC Směrnice Evropského Parlamentu a Rady 2014/30/EU/ /Директива за електромагнитната съвместимост 2014/30/EC/ /Directiva 2014/30 / UE privind compatibilitatea electromagnetică/ /Richtlinie über elektromagnetische Verträglichkeit 2014/30 / EU/ /Direttiva sulla compatibilità elettromagnetica 2014/30 / UE/
Dyrektywa RoHS 2011/65/UE zmieniona Dyrektywą 2015/863/UE /RoHS Directive 2011/65/EU as amended by Directive 2015/863/EU/ /A 2015/863/EU irányelvvél módosított 2011/65/EU RoHS irányelv/ /Smernica RoHS 2011/65/EÚ zmenená a doplnená 2015/863/EÚ/ /Směrnice RoHS 2011/65/EU pozměněná 2015/863/EU/ /Директива 2011/65/EC на RoHS, изменена с Директива 2015/863/EC/ /Directiva RoHS 2011/65 / UE modificată prin Directiva 2015/863 / UE/ /RoHS-Richtlinie 2011/65 / EU geändert durch Richtlinie 2015/863 / EU/ /Direttiva RoHS 2011/65 / UE modificata dalla direttiva 2015/863 / UE/ oraz spełnia wymagania norm: /and fulfils requirements of the following Standards://valamint megfelel az alábbi szabványoknak://a splní požiadavky//a splňuje požadavky norem:/ /и отговаря на изискванията на стандартите://și îndeplinește cerințele standardelor://und erfüllt die Anforderungen der Normen://e soddisfa i requisiti delle norme:/	
EN 62841-1:2015; EN 62841-2-1:2016; EN 55014-1:2017; EN 55014-2:2015; IEC 62321-1:2013; IEC 62321-2:2013; IEC 62321-3-1:2013; IEC 62321-4:2013+A1:2017; IEC 62321-5:2013; IEC 62321-6:2015;	

Jednostka notyfikowana: /Notified body:/Bejelentett szervezet:/  
 /Notifikovaný organ:/ /Notifikovaný orgán:/  
 /Нотифицирана единица/  
 /Unitate notificată:/Benachrichtigte Einheit//Unità notificata/

Certyfikat badania typu WE numer:/Number of EC type certificate/  
 /Az EK típusú bizonysítványtanúsítványa:/Certifikát počet typu osvedčenia ES:/Číslo certifikátu EU přezkoušení typu:/  
 /Номер на сертификата за ЕО изследване на типа:/Numărul certificatului de examinare CE de tip:/  
 /Nummer des EG-Musterprüfzeugnisses:/Numero del certificato di esame CE del tipo:/

No. 0036; TÜV SÜD Industrie Service GmbH Westendstraße 199 80686 München Germany

M8A 063263 0156

Deklaracja ta odnosi się wyłącznie do maszyny w stanie, w jakim została wprowadzona do obrotu i nie obejmuje części składowych dodanych przez użytkownika końcowego lub przeprowadzonych przez niego późniejszych działań. /This declaration relates exclusively to the machinery in the state in which it was placed on the market, and excludes components which are added and/or operations carried out subsequently by the final user. /Ez a nyilatkozat a gépnek kizárólag arra az állapotára vonatkozik, amelyben forgalomba hozták, és kizár minden olyan alkatrészt, amelyet hozzáadnak, és/vagy olyan műveletet, amit a végső felhasználó ezt követően végez rajta. /Toto vyhlásenie sa vzťahuje výlučne na strojové zariadenie v stave, v akom sa uvádza na trh, a nezahŕňa pridané komponenty a/alebo činnosti vykonávané následne koncovým používateľom. /Toto prohlášení se vztahuje výlučně na strojní zařízení ve stavu, v jakém bylo uvedeno na trh, a nevztahuje se na součásti, které byly následně přidány konečným uživatelem, nebo následně provedené zásahy konečného uživatele. /Тази декларация се отнася изключително за машината в състоянието, в което е пусната на пазара, и изключва компоненти, които са добавени и / или операции, извършени впоследствие от крайния потребител. /Această declarație se referă doar la mașina din starea în care a fost introdusă pe piață și nu acoperă componentele adăugate de utilizatorul final sau acțiunile ulterioare efectuate de utilizatorul final. /Diese Erklärung bezieht sich nur auf die Maschine in dem Zustand, in dem sie in Verkehr gebracht wurde, und gilt nicht für vom Endbenutzer hinzugefügte Komponenten oder nachfolgende vom Endbenutzer durchgeführte Aktionen. /La presente dichiarazione si riferisce solo alla macchina nello stato in cui è stata immessa sul mercato e non copre i componenti aggiunti dall'utente finale o le azioni successive eseguite dall'utente finale. /

Nazwisko i adres osoby mającej miejsce zamieszkania lub siedzibę w UE upoważnionej do przygotowania dokumentacji technicznej:

/Name and address of the person who established in the Community and authorized to compile the technical file:/A műszaki dokumentáció összeállítására felhatalmazott, a közösség területén lakóhellyel vagy székhellyel rendelkező személy neve és címe:/Meno a adresa osoby alebo bydliska v EU poverená zostavením technickej dokumentácie. /Měno a adresu osoby pověřené sestavením technické dokumentace, přičemž tato osoba musí být usazena ve Společenství. /Име и адрес на лицето, което пребивава или е установено в ЕС, упълномощено да съставя техническото досие. /Numele și adresa persoanei care locuiește sau este stabilită în UE autorizată să întocmească dosarul tehnic. /Name und Anschrift der Person mit Wohnsitz oder Niederlassung in der EU, die zur Erstellung der technischen Akte berechtigt ist. / Nome e indirizzo della persona residente o stabilita nell'UE autorizzata a compilare il fascicolo tecnico. /

Podpisano w imieniu:

/Signed for and on behalf of:/

/A tanúsítványt a következő nevében és megbízásából írták alá/

/Podpísané v mene:/

/Podepsáno jménem:/

/Подписано от името на:/

/Semnat în numele:/

/Unterzeichnet im Namen von:/

/Firmato per conto di:/

Grupa TopeX Sp. z o.o. Sp.k.

ul. Pograniczna 2/4

02-285 Warszawa



Paweł Kowalski

Pełnomocnik ds. jakości firmy GRUPA TOPEX

/GRUPA TOPEX Quality Agent/

/A GRUPA TOPEX Minőségügyi meghatalmazott képviselője/

/Splnomocnenec Kvalita TOPEX GROUP/

/Zástupce pro Kvalitu TOPEX GROUP/

/Качествен представител на GRUPA TOPEX/

/Reprezentant de calitate al GRUPA TOPEX/

/Qualitätsbeauftragter von GRUPA TOPEX/

/Rappresentante della qualità di GRUPA TOPEX/

Warszawa, 2021-07-15



CAUTION: BEFORE USING THE POWER TOOL READ THIS MANUAL CAREFULLY AND KEEP IT FOR FUTURE REFERENCE.

### DETAILED SAFETY REGULATIONS

#### DETAILED SAFETY RULES (CORDLESS RECIPROCATING SAW)

- Use dust masks when cutting to protect your respiratory system from produced dust.
- Carefully check the processed material before cutting to eliminate possibility of cutting nails, bolts, or other hard objects.
- Do not cut objects thicker than allowed in technical specification for a given material.
- Prior to operation check if there is enough space under processed material to avoid table or floor damage with the blade.
- Hold the saw with both hands.
- Ensure the saw blade does not have contact with the material before pressing the switch.
- Do not touch moving parts with your hand.
- Before cutting floor, wall or other material make sure it does not contain electrical wires.
- Do not put away the saw until it stops moving. Do not switch the saw on when not holding it with your hand.
- To remove the blade, first switch the saw off with the switch and wait until the blade stops moving. Then remove battery from the saw.
- Do not touch the blade or processed material immediately after the work has been finished. Those elements may be hot and may cause burns.
- When you experience unusual behaviour of the power tool, see smoke or hear strange noises, immediately switch off the tool and remove the battery from the saw.
- To ensure proper cooling keep ventilation holes in the saw body uncovered.

**CAUTION! This device is designed to operate indoors.**

The design is assumed to be safe, protection measures and additional safety systems are used, nevertheless there is always a small risk of injuries at work.

Li-Ion batteries may leak, set on fire or explode when heated to high temperature or short-circuited. Do not store the batteries in a car in hot and sunny days. Do not open the battery. Li-Ion batteries contain electronic protection devices that, if damaged, may cause fire or explosion of the battery.

#### Explanation of used symbols



1. CAUTION! Use precaution measures.
2. Read instruction manual, observe warnings and safety conditions therein!
3. Use personal protection equipment (protective goggles, earmuff protectors).
4. Use dust mask!
5. Use protective gloves!
6. Keep the tool away from children.
7. Use protective clothes.
8. Protect the tool from moisture.
9. Remove the battery from the device before starting any adjustments or cleaning related tasks.
10. This device is designed to operate indoors.
11. Maximum permitted cell temperature: 45°C.
12. Do not throw cells into fire.
13. Recycling.
14. Charger protection class 2.
15. Do not throw cells into water.

#### CONSTRUCTION AND USE

Reciprocating saw is a battery-powered tool. It is driven with a DC brushless motor whose rotary movement is transformed to reciprocating movement. The tool is designed for making straight, coarse cuts, curved cuts and holes in wood, wood-based materials, plastics and metals (provided that appropriate blade is used). Range of use covers repair and building works, and any work from the range of individual, amateur activities (tinkering).

**Use the power tool in accordance with the manufacturer's instructions only.**

#### DESCRIPTION OF THE GRAPHIC PAGES

The following numbering refers to the machine components shown on the graphic pages of this manual.

1. saw blade
2. Base
3. Blade quick release lever 4.
4. LED saw light
5. Foot release button 6.
6. Front handle
7. Pendulum on/off button
8. on/off switch
9. Lock button
10. Battery lock button 10.
11. Battery pack
12. LED indicator
13. Charger
14. battery charge level indicator button
15. battery charge level indicator.

#### EQUIPMENT AND ACCESSORIES

Blade - 1 pc.

### PREPARATION TO WORK

#### REMOVING / INSERTING THE BATTERY

- Press the battery fastening button (10) and slide the battery out (11) (Fig. A)
- Insert the charged battery (11) into the grip until the battery button is audibly clicked into place.

#### BATTERY CHARGING

The device is shipped with a partially charged battery. Charge the battery when the ambient temperature is between 4 °C and 40 °C. A new battery or one that has not been used for a long time will reach its full capacity for power supply after about 3 - 5 charging and discharging cycles.

- Remove the battery (11) from the tool (fig. A).
- Plug the charger (13) into a mains socket (230 V AC).
- Insert the battery (11) into the charger (13) (fig. B). Make sure that the battery is properly seated (fully inserted).

After connecting the charger to the mains socket (230 V AC), the green diode (12) on the charger will light up, which indicates that the voltage is connected.

After placing the battery (11) in the charger (13), the red diode (12) on the charger lights up, which indicates that the battery charging process is in progress.

At the same time, the green battery charge status LEDs (15) flash in different patterns (see description below).

- Pulse lighting of all LEDs - signals the exhaustion of the battery and the need to recharge it.
- Flashing light of 2 LEDs - signals a partial discharge.
- 1 LED flashing light - indicates a high battery level.

After the battery is fully charged, the LED (12) on the charger lights up green and all the battery charge status LEDs (15) glow continuously. After some time (approx. 15 seconds), the battery charge status LEDs (15) go out.

The battery should not be charged for more than 8 hours. Exceeding this time may damage the battery cells. The charger will not turn off automatically when the battery is fully charged. The green LED on the charger will remain on. The battery charge status LEDs go out after a while. Disconnect the power supply before removing the battery from the charger socket. Avoid successive short recharges. Do not recharge the batteries after using the device for a short time.

A significant decrease in the time between the necessary recharges indicates that the battery is worn out and should be replaced.

The batteries heat up during the charging process. Do not start work immediately after charging - wait for the battery to reach room temperature. This will prevent damage to the battery.

### SIGNALING THE STATE OF BATTERY CHARGE

The battery is equipped with battery charge status indicator (3 LEDs) (15). To check the battery charge status, press the battery charge status indicator button (14) (Fig. C). All the LEDs light up to indicate that the battery is high. Two LEDs on indicate partial discharge. Only 1 LED flashes means the battery is empty and needs to be recharged.

### FASTENING THE SAW BLADE

The assembly and replacement of the saw blade is carried out without the use of tools.

- Move the saw blade lock lever to the unlock position.
- Push the saw blade into the tool hole as far as it will go.
- Move the lock lever to the lock position.
- Check that the blade is properly seated in the holder by lightly pulling the blade.

Use the correct saw blades for the intended work..

## OPERATION / SETTINGS

### ON / OFF

The device is equipped with a switch lock button (9) to prevent accidental activation. The safety button is located on both sides of the device casing (fig. F).

#### Enable:

- Press one end of the switch lock button (9) in and hold it in this position.
- Press the switch button (8) (fig. G).
- After starting the device, the switch lock button (9) can be released.

#### Switching off:

- Releasing the pressure on the switch button (8) stops the device. The operating speed range of the device is regulated by the degree of pressure on the switch button.

### CUTTING

- Place the front part of the foot (2) flat on the material to be cut without the blade touching the material.
- Start the saw and adjust the working speed to the properties of the material to be cut.
- Move the saw blade slowly along the previously marked cutting line (fig. H, I)

The cut should be made evenly, taking care not to overload the saw. Excessive pressure on the saw blade will act as a brake, which will adversely affect the cutting performance.

During work, the entire surface of the foot should adhere to the surface of the material being processed.

Check that the working tool is correctly attached. Incorrectly or inaccurately fitted tools may slip during operation and pose a risk to the operator.

### CHANGING THE COLLECTION MODE

- The saw is equipped with a pick-up function for convenient cutting of soft materials. The function is activated by changing the position of the pick-up switch (7) from "OFF" to "ON".

### FIXING / CHANGING THE FOOT

- The foot position can be adjusted if required. To do this, push the foot release lever (5) forward. Then it is possible to change its position or remove. To lock the foot back, return the lever to its original position.

## CARE AND MAINTENANCE

Before performing any installation, adjustment, repair or maintenance activities, remove the battery from the device.

### MAINTENANCE AND STORAGE

- It is recommended to clean the device immediately after each use.
- Do not use water or other liquids for cleaning.
- Clean the device with a dry cloth or blow it out with low pressure compressed air.
- Do not use any cleaning agents or solvents as these may damage the plastic parts.
- Regularly clean the ventilation slots in the motor housing to prevent overheating of the device.
- Always store the device in a dry place out of the reach of children.
- Store the device with the battery removed.

All kinds of faults should be removed by the manufacturer's authorized service.

## TECHNICAL PARAMETERS

### RATED DATA

Cordless reciprocating saw 58G096		
Parameter	Value	
Supply voltage	18 V DC	
The number of oscillations at idle	0-3100 min <sup>-1</sup>	
Working tool clamping system	without tool	
Blade stroke	28 mm	
Maximum thickness of the material to be cut	(wood)	120 mm
	(steel)	10 mm
Protection class	III	
Mass	3,4 kg	
Year of production	2021	
5G096 stands for both the type and designation of the machine		

## NOISE AND VIBRATION DATA

Sound pressure level (grinding)	$L_{pA} = 79,0 \text{ dB(A)}$ $K = 5 \text{ dB(A)}$
Sound power level (grinding)	$L_{WA} = 90,0 \text{ dB(A)}$ $K = 5 \text{ dB(A)}$
Vibration acceleration value (main handle)	$a_{h1} = 8,20 \text{ m/s}^2$ $K = 1,5 \text{ m/s}^2$
Vibration acceleration value (auxiliary handle)	$a_{h2} = 6,21 \text{ m/s}^2$ $K = 1,5 \text{ m/s}^2$

### Information regarding noise and vibration

The level of noise emitted by the device is described by: the level of the emitted sound pressure  $L_{pA}$  and the sound power level  $L_{WA}$  (where K is the measurement uncertainty). The vibrations emitted by the device are described by the value of the vibration acceleration  $a_h$  (where K is the measurement uncertainty).

The emitted sound pressure level  $L_{pA}$ , sound power level  $L_{WA}$  and the value of vibration acceleration  $a_h$  given in this manual were measured in accordance with EN 62841-1. The stated vibration level  $a_h$  can be used for the comparison of devices and for the initial assessment of vibration exposure.

The stated vibration level is representative only for the basic use of the device. If the machine is used for different applications or with different work tools, the vibration level may change. The higher vibration level will be influenced by inadequate or too seldom maintenance of the device. The reasons given above may result in an increased exposure to vibration during the entire period of operation.

**To accurately estimate exposure to vibration, consider periods when the equipment is turned off or when it is turned on but not in use. After all factors have been carefully assessed, the overall vibration exposure may be significantly lower.**

In order to protect the user against the effects of vibrations, additional safety measures should be implemented, such as: periodic maintenance of the device and working tools, protection of the appropriate temperature of hands and proper organization of work.

## ENVIRONMENTAL PROTECTION



Electrical equipment must not be disposed off with household waste and, instead, should be utilized at appropriate facilities. Information on utilization can be provided by the product vendor or the local authorities. Waste electrical and electronic equipment contains substances that are not neutral to the natural environment. Equipment that is not recycled constitutes a potential hazard to the environment and to human health.

\* Right to introduce changes is reserved.

„Grupa Topex Spółka z ograniczoną odpowiedzialnością“ Spółka komandytowa with seat in Warsaw at ul. Pograniczna 2/4 (hereinafter Grupa Topex) informs, that all copyrights to this instruction (hereinafter Instruction), including, but not limited to, text, photographs, schemes, drawings and layout of the instruction, belong to Grupa Topex exclusively and are protected by laws accordingly to Copyright and Related Rights Act of 4 February 2004 (ustawa o prawie autorskim i prawach pokrewnych, Dz. U. 2006 No 90 item 631 with later amendments). Copying, processing, publishing, modifications for commercial purposes of the entire instruction or its parts without written permission of Grupa Topex are strictly forbidden and may cause civil and legal liability.



## ÜBERSETZUNG DER ORIGINAL BETRIEBSANLEITUNG AKKU-SÄBELSÄGE 58G096

ACHTUNG: LESEN SIE BITTE DIESE ANLEITUNG SORGFÄLTIG DURCH, BEVOR SIE DAS ELEKTRISCHES GERÄT BENUTZEN, UND BEWAHREN SIE DIESE FÜR SPÄTEREN GEBRAUCH.

## DETAILLIERTE SICHERHEITSVORSCHRIFTEN

### DETAILLIERTE SICHERHEITSREGELN (AKKU-SÄBELSÄGE)

- Verwenden Sie beim Schneiden Staubmasken, um Ihre Atemwege vor entstehendem Staub zu schützen.
- Überprüfen Sie das bearbeitete Material vor dem Schneiden sorgfältig, um das Schneiden von Nägeln, Bolzen oder anderen harten Gegenständen auszuschließen.
- Schneiden Sie keine Gegenstände, die dicker sind als in den technischen Spezifikationen für ein bestimmtes Material zulässig.
- Prüfen Sie vor dem Betrieb, ob unter dem bearbeiteten Material genügend Platz vorhanden ist, um Tisch- oder Bodenschäden mit dem Messer zu vermeiden.
- Halten Sie die Säge mit beiden Händen fest.
- Stellen Sie sicher, dass das Sägeblatt keinen Kontakt mit dem Material hat, bevor Sie den Schalter betätigen.
- Berühren Sie keine beweglichen Teile mit der Hand.
- Stellen Sie vor dem Schneiden von Böden, Wänden oder anderem Material sicher, dass es keine elektrischen Drähte enthält.
- Legen Sie die Säge nicht weg, bis sie sich nicht mehr bewegt. Schalten Sie die Säge nicht ein, wenn Sie sie nicht mit der Hand halten.
- Um das Sägeblatt zu entfernen, schalten Sie zuerst die Säge mit dem Schalter aus und warten Sie, bis sich das Sägeblatt nicht mehr bewegt. Nehmen Sie dann den Akku aus der Säge.
- Berühren Sie die Klinge oder das bearbeitete Material nicht unmittelbar nach Beendigung der Arbeit. Diese Elemente können heiß sein und Verbrennungen verursachen.
- Wenn Sie ungewöhnliches Verhalten des Elektrowerkzeugs bemerken, Rauch sehen oder ungewöhnliche Geräusche hören, schalten Sie das Gerät sofort aus und entfernen Sie den Akku aus der Säge.
- Um eine ausreichende Kühlung zu gewährleisten, lassen Sie die Belüftungsöffnungen im Sägenkörper offen.

**VORSICHT! Dieses Gerät ist für den Betrieb in Innenräumen konzipiert.**

**Die Konstruktion wird als sicher angenommen, Schutzmaßnahmen und zusätzliche Sicherheitssysteme werden verwendet, dennoch besteht immer ein geringes Verletzungsrisiko bei der Arbeit.**

**Li-Ionen-Akkus können auslaufen, in Brand geraten oder explodieren, wenn sie auf hohe Temperaturen erhitzt oder kurzgeschlossen werden. Lagern Sie die Batterien nicht an heißen und sonnigen Tagen im Auto. Öffnen Sie die Batterie nicht. Li-Ion-Akkus enthalten elektronische Schutzvorrichtungen, die bei Beschädigung einen Brand oder eine Explosion des Akkus verursachen können.**

Erklärung der verwendeten Piktogramme.



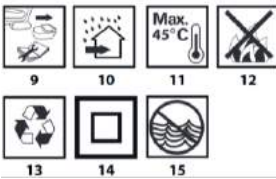

1. VORSICHT! Vorsichtsmaßnahmen ergreifen.
2. Bedienungsanleitung lesen, Warnungen und Sicherheitshinweise darin beachten!
3. Persönliche Schutzausrüstung verwenden (Schutzbrille, Gehörschutz).
4. Staubmaske verwenden!
5. Verwenden Sie Schutzhandschuhe!
6. Halten Sie das Werkzeug von Kindern fern.
7. Verwenden Sie Schutzkleidung.
8. Schützen Sie das Werkzeug vor Feuchtigkeit.
9. Entfernen Sie den Akku aus dem Gerät, bevor Sie mit Einstellungen oder Reinigungsarbeiten beginnen.
10. Dieses Gerät ist für den Betrieb in Innenräumen ausgelegt.
11. Maximal zulässige Zelltemperatur: 45°C.
12. Werfen Sie keine Zellen ins Feuer.
13. Wiederverwertung.
14. Ladeschutzklasse 2.
15. Werfen Sie die Zellen nicht ins Wasser.

#### AUFBAU UND VERWENDUNG

Säbelsäge ist ein batteriebetriebenes Werkzeug. Der Antrieb erfolgt über einen burstenlosen Gleichstrommotor, dessen Drehbewegung in eine Hubbewegung umgewandelt wird. Das Werkzeug ist für gerade, grobe Schnitte, kurvige Schnitte und Löcher in Holz, Holzwerkstoffen, Kunststoffen und Metallen (mit entsprechender Klinge) bestimmt. Der Anwendungsbereich umfasst Reparatur- und Bauarbeiten sowie alle Arbeiten aus dem Bereich der individuellen Hobbytätigkeit (Tüfteln).

**Verwenden Sie das Elektrowerkzeug nur gemäß den Anweisungen des Herstellers.**

#### BESCHREIBUNG DER GRAFISCHEN SEITEN

Die folgende Nummerierung bezieht sich auf die Maschinenkomponenten, die auf den Grafikseiten dieses Handbuchs dargestellt sind.

1. Sägeblatt
2. Basis
3. Klingenschnellschnapphebel.
4. LED-Sägelicht
5. Fußfreigabetaste .
6. Vorderer Griff
7. Pendel Ein-/Aus-Taste
8. Ein-/Ausschalter
9. Sperrtaste
10. . Batteriesperrtaste .
11. . Akkupack
12. . LED-Anzeige
13. . Ladegerät
14. . Taste zur Anzeige des Batterieladestands
15. . Batterieladestandsanzeige.

#### AUSRÜSTUNG UND ZUBEHÖR

Klinge - 1 Stk.

#### ENTFERNEN / EINSETZEN DER BATTERIEN

- Drücken Sie den Akku-Befestigungsknopf (10) und schieben Sie den Akku heraus (11) (Abb. A)
- Setzen Sie den geladenen Akku (11) in die Halterung ein, bis der Akkuknopf hörbar einrastet.

#### AUFLADEN DER BATTERIE

Das Gerät wird mit einem teilgeladenen Akku geliefert. Laden Sie den Akku bei einer Umgebungstemperatur von 4 °C bis 40 °C auf. Ein neuer oder längere Zeit nicht benutzter Akku ist nach ca. 3 - 5 Lade- und Entladezyklen wieder voll einsatzfähig.

- Entfernen Sie den Akku (11) aus dem Werkzeug (Abb. A).
- Schließen Sie das Ladegerät (13) an eine Netzsteckdose (230 V AC) an.
- Setzen Sie den Akku (11) in das Ladegerät (13) ein (Abb. B). Stellen Sie sicher, dass die Batterie richtig sitzt (vollständig eingesetzt). Nach dem Anschließen des Ladegeräts an eine Steckdose (230 V AC) leuchtet die grüne Diode (12) am Ladegerät und zeigt damit an, dass die Spannung angeschlossen ist.
- Beim Einlegen des Akkus (11) in das Ladegerät (13) leuchtet die rote LED (12) am Ladegerät, was bedeutet, dass der Akku geladen wird. Gleichzeitig blinken die grünen LEDs für den Ladezustand des Akkus (15) unterschiedlich (siehe Beschreibung unten).
- Pulsierendes Aufleuchten aller LEDs - signalisiert die Erschöpfung der Batterie und die Notwendigkeit, sie aufzuladen.
- Blinklicht von 2 LEDs - signalisiert Teilentladung.
- 1 blinkende LED - zeigt einen hohen Batteriestand an.

Wenn der Akku vollständig geladen ist, leuchtet die LED (12) am Ladegerät grün und alle LEDs für den Akkuladestand (15) leuchten dauerhaft. Nach einer Weile (ca. 15 Sekunden) erlöschen die Akkuladestands-LEDs (15).

Der Akku sollte nicht länger als 8 Stunden geladen werden. Eine Überschreitung dieser Zeit kann die Batteriezellen beschädigen. Das Ladegerät schaltet sich nicht automatisch aus, wenn der Akku vollständig geladen ist. Die grüne LED am Ladegerät bleibt an. Die LEDs für den Ladezustand des Akkus erlöschen nach einer Weile. Trennen Sie die Stromversorgung, bevor Sie den Akku aus der Ladebuchse nehmen. Vermeiden Sie aufeinanderfolgende kurze Aufladungen. Laden Sie den Akku nicht auf, nachdem Sie das Gerät für kurze Zeit verwendet haben. Eine deutliche Verkürzung der Zeit zwischen den notwendigen Aufladungen zeigt an, dass die Batterie verbraucht ist und ersetzt werden muss.

Akkus werden beim Laden warm. Beginnen Sie nicht sofort nach dem Laden mit der Arbeit - warten Sie, bis sich der Akku auf Raumtemperatur erwärmt hat. Dadurch wird eine Beschädigung des Akkus verhindert.

#### ANZEIGE DES BATTERIELADUNGSZUSTANDS

Der Akku ist mit einer Ladezustandsanzeige (3 LEDs) (15) ausgestattet. Um den Ladezustand des Akkus zu überprüfen, drücken Sie die Taste für die Ladezustandsanzeige (14) (Abb. C). Alle LEDs leuchten, um anzuzeigen, dass der Akku geladen ist. Zwei leuchtende LEDs zeigen Teilentladung an. Nur 1 blinkende LED bedeutet, dass der Akku schwach ist und aufgeladen werden muss.

#### BEFESTIGUNG DES SÄGEBLATTS

Die Montage und der Austausch des Sägeblattes erfolgt werkzeuolos.

- Bewegen Sie den Sägeblatt-Sperrhebel in die Entriegelungsposition.
- Führen Sie das Sägeblatt bis zum Anschlag in das Werkzeugloch ein.
- Bringen Sie den Sperrhebel in die Sperrposition.

- Prüfen Sie den richtigen Sitz der Klinge in der Halterung, indem Sie leicht an der Klinge ziehen.

Verwenden Sie die richtigen Sägeblätter für die beabsichtigte Arbeit.

## BETRIEB / EINSTELLUNGEN

### AN AUS

Das Gerät ist mit einer Schaltersperre (9) ausgestattet, um ein versehentliches Einschalten zu verhindern. Der Sicherheitsknopf befindet sich auf beiden Seiten des Gerätegehäuses (Abb. F).

#### Aktivieren:

- Drücken Sie ein Ende des Schalterverriegelungsknopfes (9) ein und halten Sie ihn in dieser Position.
- Drücken Sie die Schalttaste (8) (Abb. G).
- Nach dem Starten des Gerätes kann die Schaltsperre (9) losgelassen werden.

#### Ausschalten:

- Loslassen des Drucks auf den Schaltknopf (8) stoppt das Gerät. Der Betriebsdrehzahlbereich des Gerätes wird durch die Druckstärke des Schaltknopfes geregelt.

### SCHNEIDEN

- Vorderteil des Fußes (2) flach auf das zu schneidende Material legen, ohne dass die Klinge das Material berührt.
- Starten Sie die Säge und passen Sie die Arbeitsgeschwindigkeit an die Eigenschaften des zu schneidenden Materials an.
- Bewegen Sie das Sägeblatt langsam entlang der zuvor markierten Schnittlinie (Abb. H, I)

Der Schnitt sollte gleichmäßig erfolgen, wobei darauf zu achten ist, dass die Säge nicht überlastet wird. Übermäßiger Druck auf das Sägeblatt wirkt als Bremse, was die Schnittleistung beeinträchtigt. Bei der Arbeit sollte die gesamte Fußfläche an der Oberfläche des zu bearbeitenden Materials haften.

Prüfen Sie, ob das Arbeitswerkzeug richtig befestigt ist. Falsch oder ungenau montierte Werkzeuge können während des Betriebs verrutschen und eine Gefahr für den Bediener darstellen.

### ÄNDERN DES SAMMLUNGSMODUS

- Die Säge ist mit einer Pick-up-Funktion zum bequemen Schneiden von weichen Materialien ausgestattet. Die Funktion wird aktiviert, indem die Position des Pick-up-Schalters (7) von „OFF“ auf „ON“ geändert wird.

### BEFESTIGUNG / ÄNDERUNG DES FUSSSES

- Die Fußposition kann bei Bedarf angepasst werden. Drücken Sie dazu den Fußlösehebel (5) nach vorne. Dann ist es möglich, seine Position zu ändern oder zu entfernen. Um den Fuß zurück zu arretieren, bringen Sie den Hebel in seine ursprüngliche Position zurück.

## PFLEGE UND WARTUNG

Entfernen Sie den Akku aus dem Gerät, bevor Sie Installations-, Einstell-, Reparatur- oder Wartungsarbeiten durchführen.

### WARTUNG UND LAGERUNG

- Es wird empfohlen, das Gerät unmittelbar nach jedem Gebrauch zu reinigen.
- Verwenden Sie zum Reinigen kein Wasser oder andere Flüssigkeiten.
- Reinigen Sie das Gerät mit einem trockenen Tuch oder blasen Sie es mit Niederdruck-Druckluft aus.
- Verwenden Sie keine Reinigungs- oder Lösungsmittel, da diese die Kunststoffteile beschädigen können.

- Reinigen Sie regelmäßig die Lüftungsschlitze im Motorgehäuse, um eine Überhitzung des Gerätes zu vermeiden.

- Lagern Sie das Gerät immer an einem trockenen Ort außerhalb der Reichweite von Kindern.

- Lagern Sie das Gerät mit entferntem Akku.

Alle Arten von Fehlern sollten vom autorisierten Service des Herstellers behoben werden.

## TECHNISCHE PARAMETER

### BEWERTETE DATEN

Akku-Säbelsäge 58G096		
Parameter	Wert	
Versorgungsspannung	18 V DC	
Die Anzahl der Schwingungen im Leerlauf	0-3100 min <sup>-1</sup>	
Spannsystem für Arbeitswerkzeuge	ohne Werkzeug	
Klingenhub	28 mm	
Maximale Dicke des zu schneidenden Materials	(Holz)	120 mm
	(Stahl)	10 mm
Schutzklasse	III	
Masse	3,4 kg	
Baujahr	2021	
58G096 steht sowohl für den Typ als auch für die Bezeichnung der Maschine		

### LÄRM- UND VIBRATIONS DATEN

Schalldruckpegel (Schleifen)	LpA= 79,0 dB(A) K= 5 dB(A)
Schalleistungspegel (Schleifen)	LwA= 90,0 dB(A) K= 5 dB(A)
Vibrationsbeschleunigungswert (Hauptgriff)	ah= 8,20 m/s <sup>2</sup> K= 1,5 m/s <sup>2</sup>
Vibrationsbeschleunigungswert (Zusatzhandgriff)	ah= 6,21 m/s <sup>2</sup> K= 1,5 m/s <sup>2</sup>

### Informationen zu Geräuschen und Vibrationen

Der vom Gerät abgegebene Geräuschpegel wird beschrieben durch: den Pegel des abgegebenen Schalldrucks LpA und den Schalleistungspegel LwA (wobei K die Messunsicherheit ist). Die vom Gerät abgegebenen Schwingungen werden durch den Wert der Schwingbeschleunigung ah beschrieben (wobei K die Messunsicherheit ist).

Der emittierte Schalldruckpegel LpA, der Schalleistungspegel LwA und der Wert der Schwingbeschleunigung ah, die in diesem Handbuch angegeben sind, wurden gemäß EN 62841-1 gemessen. Der angegebene Schwingungspegel ah kann zum Gerätevergleich und zur ersten Beurteilung der Schwingungsbelastung verwendet werden.

Der angegebene Vibrationspegel ist nur für den grundlegenden Gebrauch des Gerätes repräsentativ. Wenn die Maschine für unterschiedliche Anwendungen oder mit unterschiedlichen Arbeitswerkzeugen verwendet wird, kann sich das Vibrationsniveau ändern. Das höhere Vibrationsniveau wird durch unzureichende oder zu seltene Wartung des Gerätes beeinflusst. Aus den oben genannten Gründen kann es während der gesamten Betriebsdauer zu einer erhöhten Schwingungsbelastung kommen.

**Um die Vibrationsbelastung genau abzuschätzen, berücksichtigen Sie Zeiten, in denen das Gerät ausgeschaltet ist oder wenn es eingeschaltet, aber nicht verwendet wird. Nach sorgfältiger Prüfung aller Faktoren kann die Gesamtschwingungsbelastung deutlich geringer sein.**

Um den Benutzer vor den Auswirkungen von Vibrationen zu schützen, sollten zusätzliche Sicherheitsmaßnahmen getroffen

werden, wie: regelmäßige Wartung des Geräts und der Arbeitswerkzeuge, Schutz der angemessenen Temperatur der Hände und ordnungsgemäße Arbeitsorganisation.

#### UMWELTSCHUTZ



Werfen Sie elektrisch betriebene Produkte nicht in den Hausmüll, sondern einer umweltgerechten Wiederverwertung zuführen. Fragen Sie den Vertreter oder lokale Verwaltung nach Informationen über die Entsorgung. Elektro- und Elektronik-Altgeräte enthalten Substanzen, die für die Umwelt nicht neutral sind. Das der Wiederverwertung nicht zugeführte Gerät stellt eine potentielle Gefahr für die Umwelt und Gesundheit der Menschen dar.

\* Änderungen vorbehalten.

„Grupa Topex Spółka z ograniczoną odpowiedzialnością” Spółka komandytowa mit Sitz in Warschau, ul. Pograniczna 2/4 (nachfolgend: „Grupa Topex”) teilt mit, dass alle Urheberrechte auf den Inhalt der vorliegenden Betriebsanleitung (nachfolgend: „Betriebsanleitung”), darunter u. a. derer Text, Bilder, Schemata, Zeichnungen, sowie Anordnung, ausschließlich Grupa Topex angehören und laut Gesetz über das Urheberrecht und verwandte Rechte vom 4. Februar 1994 (GBI. 2006 Nr. 90 Pos. 631 mit späteren Änderungen) rechtlich geschützt werden. Das Kopieren, Verarbeiten, Veröffentlichens sowie Modifizieren der gesamten Betriebsanleitung bzw. derer Einzelteile für kommerzielle Zwecke ohne Einwilligung von Grupa Topex in Schriftform ist streng verboten und kann zivil- und strafrechtlich verfolgt werden.

**RU**

#### ПЕРЕВОД ОРИГИНАЛЬНОЙ РУКОВОДСТВО ПО ЭКСПЛУАТАЦИИ АККУМУЛЯТОРНАЯ САБЕЛЬНАЯ ПИЛА 58G096

ВНИМАНИЕ: ПЕРЕД НАЧАЛОМ ЭКСПЛУАТАЦИИ ЭЛЕКТРОИНСТРУМЕНТА СЛЕДУЕТ ВНИМАТЕЛЬНО ПРОЧИТАТЬ ДАННУЮ ИНСТРУКЦИЮ И СОХРАНИТЬ ЕЕ В КАЧЕСТВЕ СПРАВОЧНОГО МАТЕРИАЛА.

#### ПОДРОБНЫЕ ПРАВИЛА БЕЗОПАСНОСТИ

##### ПОДРОБНЫЕ ПРАВИЛА ТЕХНИКИ БЕЗОПАСНОСТИ (БЕСПРОВОДНАЯ ПИЛА ВЗАИМОДЕЙСТВИЯ)

- Используйте респираторы при резке, чтобы защитить дыхательную систему от образующейся пыли.
- Тщательно проверьте обрабатываемый материал перед резкой, чтобы исключить возможность порезания гвоздей, болтов или других твердых предметов.
- Не разрезайте предметы толще, чем разрешено в технических характеристиках для данного материала.
- Перед началом работы проверьте, достаточно ли места под обрабатываемым материалом, чтобы избежать повреждения стола или пола ножом.
- Держите пилу обеими руками.
- Перед нажатием выключателя убедитесь, что пильный диск не соприкасается с материалом.
- Не касайтесь движущихся частей рукой.
- Перед резкой пола, стены или другого материала убедитесь, что в нем нет электрических проводов.
- Не убирайте пилу, пока она не перестанет двигаться. Не включайте пилу, если не держите ее рукой.
- Чтобы снять полотно, сначала выключите пилу выключателем и подождите, пока полотно перестанет двигаться. Затем снимите аккумулятор с пилы.
- Не прикасайтесь к лезвию или обрабатываемому материалу сразу после окончания работы. Эти элементы могут быть горячими и вызвать ожоги.
- Если вы заметили необычное поведение электроинструмента, увидели дым или услышали странные звуки, немедленно выключите инструмент и извлеките аккумулятор из пилы.

- Чтобы обеспечить надлежащее охлаждение, не закрывайте вентиляционные отверстия в корпусе пилы.

**ОСТОРОЖНОСТЬ!** Это устройство предназначено для работы в помещении.

Предполагается, что конструкция безопасна, используются меры защиты и дополнительные системы безопасности, тем не менее, всегда существует небольшой риск получения травм на работе.

Литий-ионные батареи могут протечь, загореться или взорваться при нагревании до высокой температуры или при коротком замыкании. Не храните аккумуляторы в машине в жаркие и солнечные дни. Не вскрывайте аккумулятор. Литий-ионные батареи содержат электронные защитные устройства, повреждение которых может вызвать возгорание или взрыв батарей.

#### Объяснение используемых символов



1. ВНИМАНИЕ! Соблюдайте меры предосторожности.
2. Прочтите руководство по эксплуатации, соблюдайте содержащиеся в нем предупреждения и условия безопасности!
3. Используйте средства индивидуальной защиты (защитные очки, наушники).
4. Используйте респиратор!
5. Используйте защитные перчатки!
6. Храните инструмент в недоступном для детей месте.
7. Используйте защитную одежду.
8. Берегите инструмент от влаги.
9. Выньте аккумулятор из устройства перед тем, как приступить к настройке или очистке.
10. . Это устройство предназначено для работы в помещении.
11. . Максимально допустимая температура ячейки: 45 ° C.
12. . Не бросайте клетки в огонь.
13. Переработка.
14. . Класс защиты зарядного устройства 2.
15. . Не бросайте клетки в воду.

#### СТРОИТЕЛЬСТВО И ИСПОЛЬЗОВАНИЕ

Сабельная пила - это инструмент с батарейным питанием. Он приводится в движение бесщеточным двигателем постоянного тока, вращательное движение которого преобразовано в возвратно-поступательное движение. Инструмент предназначен для выполнения прямых грубых пропилов, криволинейных пропилов и отверстий в древесине, древесных материалах, пластмассах и металлах (при условии использования подходящего лезвия). Область применения охватывает ремонтно-строительные работы, а также любые работы из области индивидуальной, самодеятельности (мастеринг).

**Используйте электроинструмент только в соответствии с инструкциями производителя.**

### ОПИСАНИЕ ГРАФИЧЕСКИХ СТРАНИЦ

Следующая нумерация относится к компонентам машины, показанным на графических страницах данного руководства.

1. Пильное полотно
2. База
3. Рычаг быстрого высвобождения лезвия.
4. Светодиод увидел свет
5. Кнопка разблокировки ножи.
6. Передняя ручка
7. Маятниковая кнопка включения / выключения.
8. Переключатель включения / выключения
9. Кнопка блокировки.
10. Кнопка блокировки аккумулятора.
11. Аккумулятор.
12. Светодиодный индикатор.
13. Зарядное устройство
14. Кнопка индикатора уровня заряда аккумулятора.
15. Индикатор уровня заряда аккумулятора.

### ОБОРУДОВАНИЕ И АКСЕССУАРЫ

Лезвие - 1 шт.

### ПОДГОТОВКА К РАБОТЕ

#### СНЯТИЕ / УСТАНОВКА БАТАРЕЙ

- Нажмите кнопку крепления аккумулятора (10) и выдвиньте аккумулятор (11) (рис. А).
- Вставьте заряженный аккумулятор (11) в держатель до щелчка кнопки аккумулятора.

#### ЗАРЯДКА БАТАРЕИ

Устройство поставляется с частично заряженным аккумулятором. Заряжайте аккумулятор при температуре окружающей среды от 4 ° С до 40 ° С. Новый аккумулятор или аккумулятор, который не использовался долгое время, будет полностью готов к работе после примерно 3–5 циклов зарядки и разрядки.

- Выньте аккумулятор (11) из инструмента (рис. А).
- Подключите зарядное устройство (13) к сетевой розетке (230 В переменного тока).
- Вставьте аккумулятор (11) в зарядное устройство (13) (рис. В). Убедитесь, что аккумулятор установлен правильно (полностью). После подключения зарядного устройства к розетке (230 В переменного тока) на зарядном устройстве загорится зеленый диод (12), указывая на то, что напряжение подключено. Когда аккумулятор (11) помещается в зарядное устройство (13), на зарядном устройстве загорается красный светодиод (12), что означает, что идет процесс зарядки аккумулятора. При этом зеленые светодиоды состояния заряда аккумулятора (15) мигают по-разному (см. Описание ниже).
- Импульсное свечение всех светодиодов - сигнализирует о разрядке аккумулятора и необходимости его подзарядки.
- Мигание двух светодиодов - сигнализирует о частичном разряде.
- 1 мигающий светодиод - указывает на высокий уровень заряда батареи.

Когда аккумулятор полностью заряжен, светодиод (12) на зарядном устройстве загорится зеленым, а все светодиоды состояния заряда аккумулятора (15) горят непрерывно. Через некоторое время (примерно 15 секунд) светодиоды состояния заряда аккумулятора (15) погаснут.

Аккумулятор не следует заряжать более 8 часов. Превышение этого времени может привести к повреждению аккумуляторных

элементов. Зарядное устройство не выключится автоматически, когда аккумулятор полностью заряжен. Зеленый светодиод на зарядном устройстве останется включенным. Светодиоды состояния заряда аккумулятора через некоторое время погаснут. Отключите питание перед извлечением аккумулятора из гнезда зарядного устройства. Избегайте последовательных коротких подзарядок. Не заряжайте аккумулятор после непродолжительного использования устройства. Значительное сокращение времени между необходимыми подзарядками указывает на то, что аккумулятор изношен и требует замены. Батареи нагреваются во время зарядки. Не начинайте работу сразу после зарядки - подождите, пока аккумулятор прогреется до комнатной температуры. Это предотвратит повреждение аккумулятора.

#### СИГНАЛИЗАЦИЯ ЗАРЯДА АККУМУЛЯТОРА

Аккумулятор снабжен индикатором заряда аккумулятора (3 светодиода) (15). Чтобы проверить состояние заряда аккумулятора, нажмите кнопку индикатора состояния заряда аккумулятора (14) (Рис. С). Все светодиоды загорятся, указывая на то, что аккумулятор заряжен. Два горящих светодиода указывают на частичный разряд. Только 1 мигающий светодиод означает, что батарея разряжена и ее необходимо зарядить.

#### КРЕПЛЕНИЕ ПИЛЫ

Сборка и замена пильного полотна осуществляется без использования инструментов.

- Переведите рычаг блокировки пильного диска в положение разблокировки.
- Вставьте пильный диск в отверстие для инструмента до упора.
- Переведите рычаг блокировки в положение блокировки.
- Убедитесь, что лезвие правильно установлено в держателе, слегка потянув за лезвие.

Используйте правильные пильные полотна для предполагаемой работы.

### РАБОТА / НАСТРОЙКИ

#### ВКЛ ВЫКЛ

Устройство оснащено кнопкой блокировки переключателя (9) для предотвращения случайного включения. Кнопка безопасности расположена с обеих сторон корпуса устройства (рис. F).

#### Давать возможность:

- Нажмите на один конец кнопки блокировки переключателя (9) и удерживайте ее в этом положении.
- Нажмите кнопку переключения (8) (рис. G).
- После запуска устройства кнопку блокировки переключателя (9) можно отпустить.

#### Выключение:

- Освобождение кнопки переключателя (8) останавливает устройство.
- Диапазон рабочих скоростей устройства регулируется степенью нажатия на кнопку переключения.

#### РЕЗКА

- Положите переднюю часть лапки (2) на разрезаемый материал так, чтобы лезвие не касалось материала.
  - Включите пилу и отрегулируйте рабочую скорость в соответствии со свойствами разрезаемого материала.
  - Медленно перемещайте пильный диск по ранее отмеченной линии пропила (рис. H, I).
- Пил следует делать равномерно, стараясь не перегружать пилу. Чрезмерное давление на пильный диск будет действовать как

тормоз, что отрицательно скажется на производительности резки.

Во время работы вся поверхность стопы должна прилегать к поверхности обрабатываемого материала.

Убедитесь, что рабочий инструмент установлен правильно. Неправильно или неправильно установленные инструменты могут выскользнуть во время работы и представлять опасность для оператора.

### ИЗМЕНЕНИЕ РЕЖИМА СБОРА

• Пила оснащена функцией подборщика для удобной резки мягких материалов. Функция активируется путем изменения положения переключателя подборщика (7) с «ВЫКЛ» на «ВКЛ».

### КРЕПЛЕНИЕ / ЗАМЕНА НОГИ

• При необходимости положение стопы можно отрегулировать. Для этого нажмите рычаг расцепления ножки (5) вперед. Затем можно изменить его положение или убрать. Чтобы зафиксировать стопу назад, верните рычаг в исходное положение.

### УХОД И ОБСЛУЖИВАНИЕ

Перед выполнением любых работ по установке, настройке, ремонту или техническому обслуживанию снимите аккумулятор с устройства.

### ОБСЛУЖИВАНИЕ И ХРАНЕНИЕ

- Рекомендуется очищать устройство сразу после каждого использования.
- Не используйте для очистки воду или другие жидкости.
- Очистите устройство сухой тканью или продуйте сжатым воздухом низкого давления.
- Не используйте чистящие средства или растворители, так как они могут повредить пластиковые детали.
- Регулярно очищайте вентиляционные прорези в корпусе двигателя, чтобы предотвратить перегрев устройства.
- Всегда храните устройство в сухом, недоступном для детей месте.
- Храните устройство с извлеченным аккумулятором.

Любые неисправности должны устраняться авторизованной сервисной службой производителя.

### ТЕХНИЧЕСКИЕ ХАРАКТЕРИСТИКИ

#### НОМИНАЛЬНЫЕ ДАННЫЕ

Аккумуляторная сабельная пила 58G096	
Параметр	Величина
Напряжение питания	18 V DC
Количество колебаний на холостом ходу	0-3100 min <sup>-1</sup>
Система зажима рабочего инструмента	без инструмента
Ход лезвия	28 mm
Максимальная толщина разрезаемого материала (дерево)	120 mm
Максимальная толщина разрезаемого материала (сталь)	10 mm
Класс защиты	III
Масса	3,4 kg
Год выпуска	2021
58G096 обозначает как тип, так и обозначение станка.	

### ДААННЫЕ О ШУМЕ И ВИБРАЦИИ

Уровень звукового давления (шлифование)	LpA= 79,0 dB(A) K= 5 dB(A)
Уровень звуковой мощности (измельчение)	LwA= 90,0 dB(A) K= 5 dB(A)
Значение виброускорения (основная ручка)	ah= 8,20 m/s <sup>2</sup> K= 1,5 m/s <sup>2</sup>
Величина виброускорения (дополнительная рукоятка)	ah= 6,21 m/s <sup>2</sup> K= 1,5 m/s <sup>2</sup>

### Информация о шуме и вибрации

Уровень шума, излучаемого устройством, описывается: уровнем излучаемого звукового давления LpA и уровнем звуковой мощности LwA (где K - погрешность измерения). Излучаемые устройством вибрации описываются значением виброускорения ah (где K - погрешность измерения).

Уровень излучаемого звукового давления LpA, уровень звуковой мощности LwA и значение виброускорения ah, приведенные в данном руководстве, были измерены в соответствии с EN 62841-1. Заявленный уровень вибрации ah можно использовать для сравнения устройств и для первоначальной оценки вибрационного воздействия.

Указанный уровень вибрации характерен только для базового использования устройства. Если машина используется для разных целей или с разными рабочими инструментами, уровень вибрации может измениться. На более высокий уровень вибрации влияет неадекватное или слишком редкое обслуживание устройства. Приведенные выше причины могут привести к повышенному воздействию вибрации в течение всего периода эксплуатации.

**Чтобы точно оценить воздействие вибрации, учитывайте периоды, когда оборудование выключено или когда оно включено, но не используется. После тщательной оценки всех факторов общее воздействие вибрации может быть значительно ниже.**

Чтобы защитить пользователя от воздействия вибрации, необходимо принять дополнительные меры безопасности, такие как: периодическое обслуживание устройства и рабочих инструментов, защита рук до соответствующей температуры и правильная организация работы.

### ЗАЩИТА ОКРУЖАЮЩЕЙ СРЕДЫ



Электрприборы не следует выбрасывать вместе с домашними отходами. Их следует передать в специальный пункт утилизации. Информацию на тему утилизации может предоставить продавец изделия или местные власти. Электронное и электрическое оборудование, отработавшее свой срок эксплуатации, содержит опасные для окружающей среды вещества. Неутилизированное оборудование представляет потенциальную угрозу для окружающей среды и здоровья людей.

\* Оставляем за собой право вводить изменения.

Компания „Група Торех Spółka z ograniczoną odpowiedzialnością“ Spółka komandytowa, расположенная в Варшаве по адресу: ul. Pograniczna 2/4 (далее „Група Торех“) сообщает, что все авторские права на содержание настоящей инструкции (далее „Инструкция“), в т.ч. текст, фотографии, схемы, рисунки и чертежи, а также компоновка, принадлежат исключительно компании Група Торех и защищены законом от 4 февраля 1994 года об авторском праве и смежных правах (Вестник законодательных актов РП № 90 поз. 631 с послед. изм). Копирование, воспроизведение, публикация, изменение элементов инструкции без письменного согласия компании Група Торех строго запрещено и может повлечь за собой гражданскую и уголовную ответственность. Информация о дате изготовления указана в серийном номере, который находится на изделии.



Порядок расшифровки информации

2XXXYYG\*\*\*\*

где

2XXX – год изготовления,

YY – месяц изготовления

G- код торговой марки (первая буква)

\*\*\*\* - порядковый номер изделия

Изготовлено в КНР для GRUPA TOPEX Sp. z o.o. Sp. k., ul. Pograniczna 2/4, 02-285 Warszawa, Польша

UA

**ПЕРЕКЛАД ОРИГІНАЛУ  
ІНСТРУКЦІ З ЕКСПЛУАТАЦІЇ  
VEZETÉK NÉLKÜLI FŰRÉS 58G096**

УВАГА! ПЕРШ НІЖ ПРИСТУПАТИ ДО ЕКСПЛУАТАЦІЇ ІНСТРУМЕНТУ, СЛІД УВАЖНО ОЗНАЙОМИТИСЯ З ЦЬЮ ІНСТРУКЦІЄЮ Й ЗБЕРЕГТИ ЇЇ У ДОСТУПНОМУ МІСЦІ.

**СПЕЦІАЛЬНІ ПРАВИЛА ТЕХНІКИ БЕЗПЕКИ ПІД ЧАС  
КОРИСТУВАННЯ УСТАТКУВАННЯМ**

**ДЕТАЛЬНІ ПРАВИЛА БЕЗПЕКИ (АКУМУЛЯТОРНА РЕКРАТНА ПІЛКА)**

- Використовуйте протиризівні маски під час різання, щоб захистити дихальну систему від утвореного пилю.
- Уважно перевіряйте оброблений матеріал перед різанням, щоб виключити можливість різання цвяхів, болтів або інших твердих предметів.
- Не різьте предмети товщі, ніж дозволено технічними характеристиками для даного матеріалу.
- Перед початком роботи перевірте, чи достатньо місця під обробленим матеріалом, щоб уникнути пошкодження столу або підлоги лезом.
- Тримайте пилу двома руками.
- Перед натисканням на перемикач переконайтеся, що пилковий диск не контактує з матеріалом.
- Не торкайтесь рукою рухомих частин.
- Перед тим, як різати підлогу, стіни чи інші матеріали, переконайтеся, що вони не містять електричних проводів.
- Не відкладайте пилку, поки вона не перестане рухатися. Не вмикайте пилку, коли не тримаєте її рукою.
- Щоб зняти лезо, спочатку вимкніть пилку за допомогою перемикача і зачекайте, поки лезо не перестане рухатися. Потім вийміть батарею з пилки.
- Не торкайтесь леза або обробленого матеріалу відразу після закінчення роботи. Ці елементи можуть бути гарячими і можуть спричинити опіки.
- Коли ви відчуваєте незвичну поведінку електроінструменту, бачите дим або чуєте дивні звуки, негайно вимкніть інструмент і вийміть акумулятор з пилки.
- Для забезпечення належного охолодження тримайте вентиляційні отвори в корпусі пилки непокритими.

**ОБЕРЕЖНО! Цей пристрій призначений для роботи в приміщенні.**

**Конструкція вважається безпечною, застосовуються заходи захисту та додаткові системи безпеки, проте завжди є невеликий ризик травмування на виробництві.**

**Літій-іонні акумулятори можуть витікати, спалюватися або вибухати при нагріванні до високої температури або короткому замиканні. Не зберігайте акумулятори в машині в спекотні та сонячні дні. Не відкривайте акумулятор. Літій-**

**іонні акумулятори містять електронні захисні пристрої, які в разі пошкодження можуть спричинити пожежу або вибух акумулятора.**

**Пояснення використаних символів**



1. **ОБЕРЕЖНО!** Використовуйте запобіжні заходи.
2. Прочитайте інструкцію з експлуатації, дотримуйтесь попереджень та правил безпеки в ній!
3. Використовуйте засоби індивідуального захисту (захисні окуляри, захисні навушники).
4. Використовуйте пилову маску!
5. Використовуйте захисні рукавички!
6. Тримайте інструмент подалі від дітей.
7. Використовуйте захисний одяг.
8. . Захистіть інструмент від вологи.
9. . Вийміть акумулятор із пристрою, перш ніж починати будь-які налаштування або чищення.
10. . Цей пристрій призначений для роботи в приміщенні.
11. . Максимально дозволена температура клітини: 45 ° C.
12. . Не кидайте клітини у вогонь.
13. . Переробка.
14. . Клас захисту зарядного пристрою 2.
15. . Не кидайте клітини у воду.

**БУДІВНИЦТВО І ВИКОРИСТАННЯ**

Поршнева пила - це інструмент, що працює від акумулятора. Він проводиться в дію безщипковим двигуном постійного струму, обертальний рух якого перетворюється на зворотно-поступальний рух. Інструмент призначений для рівних, грубих надрізів, криволінійних надрізів та отворів у деревині, матеріалах на основі деревини, пластмасі та металах (за умови використання відповідного леза). Спектр використання охоплює ремонтні та будівельні роботи, а також будь-які роботи з ряду індивідуальних, самодіяльних занять (майстерність).

**Використовуйте електроінструмент лише відповідно до інструкції виробника.**

**ОПИС ГРАФІЧНИХ СТОРІН**

Наступна нумерація стосується компонентів машини, показаних на графічних сторінках цього посібника.

1. пильний диск
2. База
3. Важіль швидкого вивільнення леза.
4. Світлодіодне піло світло
5. Кнопка відпускання ноги.
6. Передня ручка
7. Кнопка вимкання / вимкнення маятника
8. вимикач увімкнення / вимкнення
9. Кнопка блокування

10. . Кнопка блокування акумулятора.
11. . Акумуляторна батарея
12. . Світлодіодний індикатор
13. . Зарядний пристрій
14. . Кнопка-індикатор рівня заряду акумулятора
15. . Індикатор рівня заряду акумулятора.

## ОБЛАДНАННЯ ТА АКСЕСУАРИ

Лезо - 1 шт.

### ПІДГОТОВКА ДО РОБОТИ

#### ВИДАЛЕННЯ / ВСТАВКА АККУМУЛЯТОРІВ

- Натисніть кнопку кріплення батареї (10) і висуňte батарею (11) (Рис. А)
- Вставте заряджену батарею (11) у тримач, доки кнопка акумулятора не чутно клацне на місці.

#### ЗАРЯДКА АККУМУЛЯТОРА

Пристрій постачається з частково зарядженим акумулятором. Заряджайте акумулятор при температурі навколишнього середовища від 4 ° С до 40 ° С. Нова батарея або батарея, яка тривалий час не використовувалась, буде повністю функціонувати приблизно через 3-5 циклів зарядки та розрядки.

- Вийміть акумулятор (11) з інструменту (рис. А).
- Підключіть зарядний пристрій (13) до розетки (230 В змінного струму).
- Вставте акумулятор (11) у зарядний пристрій (13) (рис. В). Переконайтеся, що акумулятор правильно встановлений (повністю закріплений).

Після підключення зарядного пристрою до розетки (230 В змінного струму) зелений діод (12) на зарядному пристрої засвітиться, вказуючи на підключення напруги.

Коли акумулятор (11) поміщений у зарядний пристрій (13), на зарядному пристрої загоряється червоний світлодіод (12), що означає, що триває процес заряджання акумулятора.

У той же час зелені світлодіоди стану заряду акумулятора (15) блимають по-різному (див. Опис нижче).

- Імпульсне освітлення всіх світлодіодів - сигналізує про розряд акумулятора та необхідність його зарядки.
- Проблискове світло з 2 світлодіодів - сигналізує про частковий розряд.
- 1 блимаючий світлодіод - вказує на високий рівень заряду акумулятора.

Коли акумулятор повністю заряджений, світлодіодний індикатор (12) на зарядному пристрої світиться зеленим кольором, а всі індикатори стану заряду акумулятора (15) постійно світяться. Через деякий час (приблизно 15 секунд) світлодіоди стану заряду акумулятора (15) згаснуть.

Акумулятор не слід заряджати більше 8 годин. Перевищення цього часу може пошкодити елементи батареї. Зарядний пристрій не вимкнеться автоматично, коли акумулятор повністю заряджено. Зелений світлодіод на зарядному пристрої буде світитися. Світлодіоди стану заряду акумулятора через деякий час вимкнуться. Перед вийманням акумулятора з гнізда зарядного пристрою відключіть живлення. Уникайте послідовних коротких перезаряджень. Не заряджайте акумулятор після короткого використання пристрою. Значне скорочення часу між необхідними підзарядками свідчить про те, що акумулятор зношений і потребує заміни.

Під час заряджання батареї нагріваються. Не приступаєте до роботи відразу після зарядки - зачекайте, поки батарея нагріється до кімнатної температури. Це запобіжить пошкодженню акумулятора.

## ПІДПИСАННЯ СТАНУ ЗАРЯДУ БАТАРЕЇ

Акумулятор оснащений індикатором стану заряду акумулятора (3 світлодіоди) (15). Щоб перевірити стан заряду акумулятора, натисніть кнопку індикатора стану заряду акумулятора (14) (Рис. С). Усі світлодіоди світяться, що вказує на те, що акумулятор заряджений. Два світлодіоди вказують на частковий розряд. Лише 1 блимаючий світлодіод означає, що заряд акумулятора низький і його потрібно зарядити.

## КРЕПЛЕННЯ ЛІЗА ПІЛКИ

Збірка і заміна пильного диска здійснюється без використання інструментів.

- Переведіть важіль блокування пильного диска в положення розблокування.
- Вставте пильний диск в отвір для інструменту до упору.
- Переведіть важіль блокування у положення блокування.
- Перевірте, чи лезо правильно посаджено в тримачі, злегка потягнувши за нього.

Використовуйте правильні пилкові диски для передбачуваної роботи.

### ПОРЯДОК РОБОТИ/РОБОЧИ НАЛАШТУВАННЯ

#### УВІМКНЕНО ВИМКНЕНО

Пристрій оснащений кнопкою блокування перемикача (9) для запобігання випадковій активації. Кнопка безпеки розташована по обидва боки корпусу пристрою (рис. F).

#### Увімкнути:

- Натисніть один кінець кнопки блокування вимикача (9) і утримуйте її в цьому положенні.
- Натисніть кнопку перемикача (8) (рис. G).
- Після запуску пристрою можна відпустити кнопку блокування перемикача (9).

#### Вимкнення:

- Відпускання тиску на кнопку перемикача (8) зупиняє пристрій. Діапазон робочих швидкостей пристрою регулюється ступенем натискання на кнопку перемикача.

#### РІЗАННЯ

- Покладіть передню частину стопи (2) рівно на матеріал, який потрібно вирізати, не торкаючись лезом матеріалу.
- Заведіть пилку та відрегулюйте робочу швидкість відповідно до властивостей матеріалу, що ріжеться.
- Повільно рухайте пилковим диском уздовж позначеної раніше лінії різання (рис. H, I)

Зріз слід робити рівномірно, стежачи за тим, щоб не перевантажити пилку. Надмірний тиск на пилковий диск буде діяти як гальмо, що негативно вплине на ефективність різання. Під час роботи вся поверхня стопи повинна прилипати до поверхні оброблюваного матеріалу.

Перевірте, чи правильно прикріплені робочий інструмент. Неправильно або неправильно встановлені інструменти можуть зісковзнути під час роботи та становити небезпеку для оператора.

#### ЗМІНА РЕЖИМУ КОЛЕКЦІЇ

- Пилка оснащена функцією підбирання для зручного різання м'яких матеріалів. Функція активується зміною положення вимикача (7) з "OFF" на "ON".

#### КРІПЛЕННЯ / ЗМІНА НОГ

Положення стопи можна регулювати, якщо потрібно. Для цього натисніть на важіль випуску ноги (5) вперед. Тоді можна

змінити його положення або зняти. Щоб зафіксувати ногу назад, поверніть важіль у вихідне положення.

## ЗБЕРІГАННЯ ТА ОБСЛУГОВУВАННЯ

Перш ніж виконувати будь-які дії з установки, налаштування, ремонту чи технічного обслуговування, вийміть акумулятор із пристрою.

### ОБСЛУГОВУВАННЯ ТА ЗБЕРІГАННЯ

- Рекомендується чистити пристрій відразу після кожного використання.
  - Не використовуйте для чищення воду або інші рідини.
  - Очистіть пристрій сухою ганчіркою або продуйте стисненим повітрям низького тиску.
  - Не використовуйте чистячі засоби та розчинники, оскільки вони можуть пошкодити пластикові деталі.
  - Регулярно чистіть вентиляційні отвори в корпусі двигуна, щоб запобігти перегріванню пристрою.
  - Завжди зберігайте пристрій у сухому місці, недоступному для дітей.
  - Зберігайте пристрій із вийнятою батареєю.
- Усі види несправностей повинні бути усунені уповноваженою службою виробника.

## ТЕХНІЧНІ ХАРАКТЕРИСТИКИ

### НОМІНАЛЬНІ ХАРАКТЕРИСТИКИ

Vezeték nélküli fűrész 58G096	
Характеристика	Значення
Напруга живлення	18 V DC
Кількість коливань на холостому ходу	0-3100 min-1
Система затиску робочого інструменту	без інструменту
Хід клинка	28 mm
Максимальна товщина різаного матеріалу (дерево)	120 mm
Максимальна товщина різаного матеріалу (сталь)	10 mm
Клас захисту	III
Маса	3,4 kg
Рік виробництва	2021
58G096 означає як тип, так і позначення машини	

### ІНФОРМАЦІЯ ПРО РІВЕНЬ ШУМУ І КОЛИВАНЬ

Рівень звукового тиску (шліфування)	$L_{pA} = 79 \text{ dB(A)}$ K=5 dB(A)
Рівень звукової потужності (шліфування)	$L_{WA} = 90 \text{ dB(A)}$ K=5 dB(A)
Значення прискорення вібрації (голова ручка)	$a_h = 8,20 \text{ m/s}^2$ K= 1,5 $\text{m/s}^2$
Значення прискорення вібрації (допоміжна ручка)	$a_h = 6,21 \text{ m/s}^2$ K= 1,5 $\text{m/s}^2$

### Інформація щодо галасу та вібрації

Рівень шуму, що видається приладом, описується: рівнем звукового тиску  $L_{pA}$ , що видається, та рівнем звукової потужності  $L_{WA}$  (де K - похибка вимірювання). Вібрації, що видаються приладом, описуються величиною прискорення вібрації  $a_h$  (де K - похибка вимірювання).

Рівень звукового тиску  $L_{pA}$ , рівень звукової потужності  $L_{WA}$  та значення прискорення вібрації  $a_h$ , наведені у цьому посібнику, вимірювали відповідно до EN 62841-1. Зазначений рівень

вібрації  $a_h$  може бути використаний для порівняння пристроїв та для початкової оцінки впливу вібрації.

Зазначений рівень вібрації є репрезентативним лише для основного використання пристрою. Якщо машина використовується для різних застосувань або з різними робочими інструментами, рівень вібрації може змінитися. На вищий рівень вібрації впливатиме недостатнє або надто рідке обслуговування пристрою. Наведені вище причини можуть призвести до підвищеного впливу вібрації протягом усього періоду експлуатації.

**Щоб точно оцінити вплив вібрації, врахуйте періоди, коли обладнання вимкнено або коли воно ввімкнено, але не використовується. Після ретельної оцінки всіх факторів загальний вплив вібрації може бути значно нижчим.**

Для того, щоб захистити користувача від впливу вібрації, слід застосовувати додаткові заходи безпеки, такі як: періодичне обслуговування пристрою та робочих інструментів, захист відповідної температури рук та належну організацію роботи.

## ОХОРОНА СЕРЕДОВИЩА

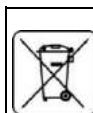

Зужиті продукти, що працюють на електричному живленні, не слід викидати разом з побутовими відходами, а утилізувати в спеціальних закладах. Відомості про утилізацію можна отримати в продавців продукції чи в органах місцевої адміністрації. Відпрацьовані електричні та електронні прилади містять речовини, що не є сприятливими для природного середовища. Обладнання, що не передається до переробки, може становити небезпеку для середовища та здоров'я людини.

\* Виробник залишає за собою право вносити зміни.

«Grupa Torhex Spółka z ograniczoną odpowiedzialnością» Spółka komandytowa, z юридичною адресою в Варшаві, ul. Pograniczna 2/4, (тут і далі згадуване як «Grupa Torhex») сповіщає, що всі авторські права на зміст даної інструкції (тут і далі називаної «Інструкція»), в тому на її текст, розміщені світліни, схематичні рисунки, креслення, а також розташування текстових і графічних елементів належать виключно до Grupa Torhex і застережені відповідно до Закону від 4 лютого 1994 року «Про авторське право й споріднені права» (див. орган держдержу Польщі «Dz. U.» 2006 № 90 p. 631 з подальш. змі.). Копіювання, переробка, публікація, переробка в комерційних цілях всієї Інструкції чи окремих її елементів без письмового дозволу Grupa Torhex суворо заборонене. Недотримання до цієї вимоги тягне за собою цивільну та карну відповідальність.



## AZ EREDETI HASZNÁLATI UTASÍTÁS FORDÍTÁSA VEZETÉK NÉLKÜLI FŰRÉS 58G096

FIGYELEM: AZ ELEKTROMOS SZERSZÁM ÜZEMBE HELYEZÉSE ELŐTT FIGYELMESEN OLVASSA EL EZT A HASZNÁLATI UTASÍTÁST ÉS ŐRIZZE MEG KÉSŐBBI FELHASZNÁLÁS CÉLJÁRA.

## RÉSZLETES BIZTONSÁGI ELŐÍRÁSOK

### RÉSZLETES BIZTONSÁGI SZABÁLYOK (VEZETÉK NÉLKÜLI FŰRÉS)

- Vágáskor használjon porvédő maszkokat, hogy megvédje a légzőrendszert a keletkező portól.
- Vágás előtt gondosan ellenőrizze a feldolgozott anyagot, hogy elkerülje a szögek, csavarok vagy más kemény tárgyak vágásának lehetőségét.
- Ne vágjon vastagabb tárgyakat, mint amennyi a műszaki specifikációban megengedett egy adott anyagra.
- Működés előtt ellenőrizze, hogy van-e elegendő hely a feldolgozott anyag alatt, hogy elkerülje az asztal vagy a padló károsodását a pengével.
- Két kézzel fogja meg a fűrészt.

- A kapcsoló megnyomása előtt ellenőrizze, hogy a fűrészlap nem érintkezik-e az anyaggal.
- Ne érintse meg a mozgó alkatrészeket a kezével.
- A padló, a fal vagy más anyag vágása előtt ellenőrizze, hogy nem tartalmaz-e elektromos vezetéket.
- Ne helyezze el a fűrészt addig, amíg leáll. Ne kapcsolja be a fűrészt, ha nem a kezével tartja.
- A penge eltávolításához először kapcsolja ki a fűrészt a kapcsolóval, és várja meg, amíg a penge megáll. Ezután vegye ki az akkumulátort a fűrészből.
- A munka befejezése után ne érintse meg a pengét vagy a feldolgozott anyagot azonnal. Ezek az elemek forrók lehetnek és égési sérüléseket okozhatnak.
- Ha szokatlan viselkedést tapasztal az elektromos szerszámban, füstöt lát vagy furcsa hangokat hall, azonnal kapcsolja ki a szerszámot és vegye ki az akkumulátort a fűrészből.
- A megfelelő hűtés biztosítása érdekében tartsa fedetlenül a fűrészház szellőzőnyílásait.

#### VIGYÁZAT! Ezt a készüléket beltéri használatra tervezték.

Feltételezik, hogy a kialakítás biztonságos, védelmi intézkedéseket és további biztonsági rendszereket alkalmaznak, ennek ellenére a munkahelyi sérülések kockázata mindig kicsi.

A Li-Ion elemek szívároghatnak, meggyulladhatnak vagy felrobbanhatnak, ha magas hőmérsékletre melegítik vagy rövidzárlatot okoznak. Ne tárolja az elemeket autóban forró és napsütésben. Ne nyissa ki az akkumulátort. A Li-Ion akkumulátorok elektronikus védőeszközöket tartalmaznak, amelyek sérülésük esetén tüzet vagy robbanást okozhatnak.

#### A használt szimbólumok magyarázata



1. VIGYÁZAT! Használjon elővigyázatossági intézkedéseket.
2. Olvassa el a használati utasítást, tartsa be a figyelmeztetéseket és a biztonsági feltételeket!
3. Használjon személyi védőfelszerelést (védőszemüveget, fülvédőt).
4. Használjon porvédő maszkot!
5. Használjon védőkesztyűt!
6. Tartsa távol a szerszámot gyermekektől.
7. Használjon védőruhát.
8. Óvja a szerszámot a nedvességtől.
9. Mielőtt bármilyen beállítást vagy tisztítást végezne, vegye ki az akkumulátort a készülékből.
10. . Ezt a készüléket beltéri működésre tervezték.
11. . Maximális megengedett cellahőmérséklet: 45 ° C.
12. . Ne dobja a cellákat tűzbe.
13. . Újrahasznosítás.
14. . Töltő védelmi osztálya.
15. . Ne dobja a sejtet vízbe.

#### ÉPÍTÉS ÉS HASZNÁLAT

A dugattyús fűrész akkumulátoros szerszám. DC kefe nélküli motorral hajtják, amelynek forgó mozgása átforduló mozgássá alakul. A szerszámot egyenes, durva vágások, ívelt vágások és lyukak készítésére tervezték fa, faalapú anyagok, műanyagok és fémek számára (feltéve, hogy megfelelő pengét használnak). A felhasználási kör kiterjed a javítási és építési munkákra, valamint az egyéni, amatőr tevékenységek (bútykölések) körébe tartozó munkákra.

**Az elektromos szerszámot csak a gyártó utasításainak megfelelően használja.**

#### A GRAFIKUS OLDALOK LEÍRÁSA

Az alábbi számok a jelen gép grafikus oldalán látható géppalkatrésekre vonatkoznak.

1. fűrészlap
2. Bázis
3. Penge gyorskioldó kar.
4. LED fűrészlámpa
5. Lábkkioldó gomb.
6. Első fogantyú
7. Inga be / ki gomb
8. be / ki kapcsoló
9. . Zárógomb
10. . Akkumulátor reteszoló gomb.
11. . Akkumulátor
12. . LED-jelző
13. . Töltő
14. . az akkumulátor töltöttségi szintjének jelző gombja
15. . az akkumulátor töltöttségi szintjének jelzője.

#### BERENDEZÉSEK ÉS TARTOZÉKOK

Penge - 1 db.

#### A MUNKA ELŐKÉSZÍTÉSE

#### AZ AKKUMULÁTOROK KIVÉTELE / BETÖLTÉSE

- Nyomja meg az akkumulátor rögzítő gombját (10), és csúsztassa ki az akkumulátort (11) (A ábra)
- Helyezze a feltöltött akkumulátort (11) a tartóba, amíg az akkumulátor gomb hallhatóan a helyére nem kattán.

#### AKKUMULÁTOR TÖLTÉS

A készülékhez részben feltöltött akkumulátor tartozik. Töltse az akkumulátort 4 ° C és 40 ° C közötti környezeti hőmérsékleten. Egy új, vagy hosszú ideig nem használt akkumulátor kb. 3-5 töltési és kisütési ciklus után teljesen működőképes lesz.

- Vegye ki az akkumulátort (11) a szerszámból (A ábra).
- Csatlakoztassa a töltőt (13) egy hálózati aljzathoz (230 V AC).
- Helyezze az akkumulátort (11) a töltőbe (13) (B ábra). Ellenőrizze, hogy az akkumulátor megfelelően van-e behelyezve (teljesen be van-e ülve).
- Miután csatlakoztatta a töltőt egy hálózati aljzathoz (230 V AC), a töltőn lévő zöld dióda (12) kigyullad, jelezve, hogy a feszültség csatlakoztatva van.
- Amikor az akkumulátort (11) a töltőbe (13) helyezi, a töltőn lévő piros LED (12) kigyullad, ami azt jelenti, hogy az akkumulátor töltési folyamata folyamatban van.
- Ugyanakkor az akkumulátor töltöttségi állapotának zöld LED-jei (15) eltérően villognak (lásd az alábbi leírást).
- Az összes LED impulzus világítása - jelzi az akkumulátor kimerülését és újratöltésének szükségességét.
- 2 LED villogó fénye - részleges kisülést jelez.
- 1 villogó LED - jelzi az akkumulátor magas szintjét.

Amikor az akkumulátor teljesen fel van töltve, a töltőn lévő LED (12) zöldre vált, és az akkumulátor töltöttségi állapotának összes LED-je folyamatosan világít. Egy idő után (kb. 15 másodperc) az akkumulátor töltöttségi állapotának LED-je (15) kialszik.

Az akkumulátort nem szabad 8 óránál tovább tölteni. Ezen idő túllépése károsíthatja az akkumulátor celláit. A töltő nem kapcsol ki automatikusan, ha az akkumulátor teljesen fel van töltve. A töltőn lévő zöld LED továbbra is világít. Az akkumulátor töltöttségi állapotának LED-je egy idő után kialszik. Húzza ki a tápfeszültséget, mielőtt kivenné az akkumulátort a töltő aljzatából. Kerülje az egymást követő rövid feltöltéseket. Ne töltse az akkumulátort rövid ideig tartó használat után. A szükséges feltöltések közötti idő jelentős csökkenése azt jelzi, hogy az akkumulátor elhasználódott és ki kell cserélni.

Az akkumulátorok töltés közben felmelegednek. Ne kezdje a munkát azonnal a töltés után - várja meg, amíg az akkumulátor szobahőmérsékletűre melegedik. Ez megakadályozza az akkumulátor károsodását.

### AZ AKKUMULÁTOR TÖLTÉSÉNEK ALÁÍRÁSA

Az akkumulátor fel van szerelve egy akkumulátor töltöttségi állapotjelzővel (3 LED) (15). Az akkumulátor töltöttségi állapotának ellenőrzéséhez nyomja meg az akkumulátor töltöttségi állapotának jelző gombját (14) (C. ábra). Minden LED világít, jelezve, hogy az akkumulátor feltöltődött. Két világító LED részleges kislüést jelez. Csak egy villogó LED azt jelenti, hogy az akkumulátor lemerült és tölteni kell.

### A FŰRÉSZLAP RÖGZÍTÉSE

A fűrészlap összeállítása és cseréje szerszámok használata nélkül történik.

- Állítsa a fűrészlap reteszelő karját kinyitási helyzetbe.
- Helyezze a fűrészlapot a szerszámfuratba, amennyire csak lehetséges.
- Állítsa a reteszelő kart zár helyzetbe.
- Enyhén meghúzza ellenőrizze, hogy a penge megfelelően illeszkedik-e a tartóba.

A megfelelő munkához használja a megfelelő fűrészlapokat.

### MUNKÁVÉGZÉS / BEÁLLÍTÁSOK

#### BE KI

A készülék egy kapcsoló zárógombbal (9) van felszerelve, hogy megakadályozza a véletlen bekapcsolást. A biztonsági gomb a készülék házának mindkét oldalán található (F ábra).

Engedélyezze:

- Nyomja be a kapcsoló zárógombjának (9) egyik végét, és tartsa ebben a helyzetben.
- Nyomja meg a kapcsológombot (8) (G ábra).
- A készülék elindítása után a kapcsoló zárógombja (9) elengedhető. Kikapcsolni:
- A kapcsoló (8) nyomásának elengedése leállítja a készüléket.

A készülék működési sebességtartományát a kapcsoló gomb nyomásának mértéke szabályozza.

#### VÁGÁS

- Helyezze a lábfej elülső részét (2) a vágandó anyagra úgy, hogy a penge ne érjen hozzá.
- Indítsa el a fűrész, és állítsa be a munkasebességet a vágandó anyag tulajdonságaihoz.
- Lassan mozgassa a fűrészlapot az előzőleg megjelölt vágási vonal mentén (H, I ábra)

A vágást egyenletesen kell elvégezni, ügyelve arra, hogy ne terhelje túl a fűrész. A fűrészlap túlzott nyomása fékként működik, ami hátrányosan befolyásolja a vágási teljesítményt.

Munka közben a láb teljes felületének tapadnia kell a feldolgozott anyag felületéhez.

Ellenőrizze, hogy a munkaeszköz megfelelően van-e rögzítve. A helytelenül vagy pontatlanul felszerelt szerszám működés közben megcsúszhat, és veszélyt jelenthet a kezelőre.

### A GYŰJTÉS MÓD MÓDOSÍTÁSA

- A fűrész felszedő funkcióval rendelkezik a lágy anyagok kényelmes vágásához. A funkció úgy aktiválható, hogy a felvevő kapcsolót (7) "OFF" -ről "ON" -ra változtatja.

### A LÁB RÖGZÍTÉSE / VÁLTOZÁSA

- Szükség esetén a láb helyzetét beállíthatjuk. Ehhez nyomja előre a lábkioldó kart (5). Ezután lehetséges a helyzetének megváltoztatása vagy eltávolítása. A láb hátuljának rögzítéséhez állítsa vissza a kart az eredeti helyzetébe.

### KEZELÉSE ÉS KARBANTARTÁSA

Mielőtt bármilyen telepítési, beállítási, javítási vagy karbantartási tevékenységet végezne, vegye ki az akkumulátort a készülékből.

### KARBANTARTÁS ÉS TÁROLÁS

- Javasoljuk, hogy minden használat után azonnal tisztítsa meg a készüléket.
  - Ne használjon vizet vagy más folyadékot a tisztításhoz.
  - Tisztítsa meg a készüléket száraz ruhával, vagy fújja ki alacsony nyomású sűrített levegővel.
  - Ne használjon tisztítószert vagy oldószert, mert ezek károsíthatják a műanyag alkatrészeket.
  - A készülék túlmelegedésének megakadályozása érdekében rendszeresen tisztítsa meg a motorház szellőzőnyílásait.
  - A készüléket mindig tartsa száraz helyen, gyermekektől elzárva.
  - Tárolja a készüléket eltávolított akkumulátorral.
- Mindenféle hibát a gyártó hivatalos szervizének kell elhárítania.

### MŰSZAKI JELLEMZŐK

#### NÉVLEGES ADATOK

Vezeték nélküli váltófűrész 58G096	
Jellemző	Jellemző
Tápfeszültség	18 V DC
A rezgések száma alapjáraton	0-3100 min <sup>-1</sup>
Munkaeszköz rögzítő rendszer	szerszám nélkül
Penge ütés	28 mm
A vágandó anyag maximális vastagsága (fa)	120 mm
A vágandó anyag maximális vastagsága (acél)	10 mm
Védelmi osztály	III
Tömeg	3,4 kg
Gyártási év	2021

Az 58G096 a gép típusát és megnevezését egyaránt jelenti

#### A ZAJRA ÉS A REZGÉSRE VONATKOZÓ ADATOK

Hangnyomásszint (csiszolás)	$L_{pA}=79\text{dB(A)}$ $K=5\text{dB(A)}$
Hangteljesítményszint (csiszolás)	$L_{WA}=90\text{dB(A)}$ $K=5\text{dB(A)}$
Rezgésgyorsulás értéke (fő fogantyú)	$a_{h1}=8,2\text{ m/s}^2$ $K=1,5\text{ m/s}^2$
Rezgésgyorsulás értéke (kiegészítő fogantyú)	$a_{h1}=6,21\text{ m/s}^2$ $K=1,5\text{ m/s}^2$

## Zajjal és vibrációval kapcsolatos információk

A készülék által kibocsátott zajszint leírása: a kibocsátott LpA hangnyomás szintje és az LwA hangteljesítményszint (ahol K a mérési bizonytalanság). A készülék által kibocsátott rezgéseket az ah rezgésgyorsulás értéke írja le (ahol K a mérési bizonytalanság).

A kézikönyvben megadott kibocsátott LpA hangnyomásszintet, LwA hangteljesítményszintet és ah rezgésgyorsulás értékét az EN 62841-1 szabványnak megfelelően mértük. A feltüntetett ah rezgésszint használható az eszközök összehasonlítására és a vibrációs expozíció kezdeti értékelésére.

A megadott rezgésszint csak a készülék alapvető használatára reprezentatív. Ha a gépet különböző alkalmazásokhoz vagy más munkaeszközökhöz használják, akkor a rezgésszint megváltozhat. A magasabb rezgésszintet a készülék nem megfelelő vagy túl ritka karbantartása befolyásolja. A fenti okok a teljes működési idő alatt fokozott rezgésnek lehetnek kitéve.

**A rezgésnek való kitétség pontos becsüléséhez vegye figyelembe azokat az időszakokat, amikor a berendezés ki van kapcsolva, vagy amikor be van kapcsolva, de nincs használatban. Miután minden tényezőt alaposan felmérték, a teljes rezgési expozíció lényegesen alacsonyabb lehet.**

A felhasználó védelme érdekében a rázkódásoktól további biztonsági intézkedéseket kell végrehajtani, például: az eszköz és a munkaeszközök időszakos karbantartása, a kéz megfelelő hőmérsékletének védelme és a munka megfelelő szervezése.

## KÖRNYEZETVÉDELME



Az elektromos üzemű termékeket ne dobja ki a házi szeméttel, hanem azt adja le hulladékkezelésre, hulladékgyűjtésre szakosodott helyen. A hulladékkezeléssel kapcsolatos kérdéseire választ kaphat a termék kereskedőjétől, vagy a helyi hatóságoktól. Az elhasználadott elektromos és elektronikai berendezések a természeti környezetre ható anyagokat tartalmaznak. A hulladékkezelésnek, újrahasznosításnak nem alávetett berendezések potenciális veszélyforrást jelentenek a környezet és az emberi egészség számára.

\* A változtatás joga fenntartva!

A „Grupa Topex Spółka z ograniczoną odpowiedzialnością” Spółka komandytowa (székhelye: Varsó, ul. Pograniczna 2/4) (a továbbiakban: „Grupa Topex”) kijelenti, hogy a jelen használati utasítás (továbbiakban „Használati Utasítás”) tartalmával – ideértve többek között annak szövegével, a használt fényképekkel, vázlatokkal, rajzokkal, valamint a formai megjelenéssel – kapcsolatos összes szerzői jog a Grupa Topex kizárólagos tulajdonát képezi és mint ilyenek jogi védelem alatt állnak, az 1994. február 4-i, a szerzői és ahhoz hasonló jogokról szóló törvényben foglaltak szerint (Dz.U. (Törvényközlöny) 2006. évf. 90. szám 631. tétel, a későbbi változásokkal). A Használati Utasítás egészének vagy bármely részletének hasznoszerzés céljából történő másolása, feldolgozása, közzététele, megváltoztatása a Grupa Topex írásos engedélye nélkül polgárijogi és büntetőjogi felelősségre vonás terhe mellett szigorúan tilos.

RO

TRADUCEREA

## INSTRUCTIUNI DE DESERVIRE FERĂCARE RECIPROCĂ FĂRĂ CORD 58G096

ATENȚIE: ÎNAINTE DE UTILIZAREA DISPOZITIVULUI A SE CITI CU ATENȚIE INSTRUCȚIA PREZENTĂ ȘI PĂSTRAREA ACESTEIA PENTRU UTILIZAREA ULTERIOARĂ.

### PREVEDERI DETALIATE PRIVIND SECURITATEA

#### REGULI DE SIGURANȚĂ DETALIATE (FERROCĂ RECIPROCĂ FĂRĂ CORD)

- Folosiți măști de praf la tăiere pentru a vă proteja sistemul respirator de praful produs.
- Verificați cu atenție materialul prelucrat înainte de tăiere pentru a elimina posibilitatea tăierii cuie, șuruburi sau alte obiecte dure.
- Nu tăiați obiecte mai groase decât este permis în specificațiile tehnice pentru un anumit material.
- Înainte de operare verificați dacă există suficient spațiu sub materialul prelucrat pentru a evita deteriorarea mesei sau a podelei cu lama.
- Țineți ferăstrăul cu ambele mâini.
- Asigurați-vă că pânza de ferăstrău nu are contact cu materialul înainte de a apăsa comutatorul.
- Nu atingeți părțile mobile cu mâna.
- Înainte de a tăia podeaua, peretele sau alt material, asigurați-vă că nu conține fire electrice.
- Nu depozitați ferăstrăul până nu se oprește din mișcare. Nu porniți ferăstrăul atunci când nu îl țineți cu mâna.
- Pentru a scoate lama, opriți mai întâi ferăstrăul cu întrerupătorul și așteptați până când lama nu se mai mișcă. Scoateți apoi bateria din ferăstrău.
- Nu atingeți lama sau materialul prelucrat imediat după terminarea lucrărilor. Aceste elemente pot fi fierbinți și pot provoca arsuri.
- Când vă confrunțați cu un comportament neobișnuit al sculei electrice, vedeți fum sau auziți zgomote ciudate, opriți imediat scula și scoateți bateria din ferăstrău.
- Pentru a asigura o răcire adecvată, păstrați găurile de ventilație din corpul ferăstrăului neacoperite.

#### PRUDENȚĂ! Acest dispozitiv este conceput pentru a funcționa în interior.

Se presupune că proiectarea este sigură, se utilizează măsuri de protecție și sisteme de siguranță suplimentare, totuși există întotdeauna un risc mic de accidente la locul de muncă.

**Bateriile Li-Ion se pot scurge, arde sau exploda atunci când sunt încălzite la temperatură ridicată sau scurtcircuitate. Nu depozitați bateriile într-o mașină în zilele călduroase și însorite. Nu deschideți bateria. Bateriile Li-Ion conțin dispozitive electronice de protecție care, dacă sunt deteriorate, pot provoca incendii sau explozii ale bateriei.**

#### Explicația simbolurilor utilizate





13 14 15

1. **ATENȚIE!** Folosiți măsuri de precauție.
2. Citiți manualul de instrucțiuni, respectați avertismentele și condițiile de siguranță din acesta!
3. Folosiți echipament de protecție personală (ochelari de protecție, protecții antifonice).
4. Folosiți mască de praf!
5. Folosiți mănuși de protecție!
6. Țineți instrumentul departe de copii.
7. Folosiți haine de protecție.
8. Protejați instrumentul de umezeală.
9. Scoateți bateria din dispozitiv înainte de a începe orice ajustări sau curățarea sarcinilor conexe.
10. Acest dispozitiv este proiectat să funcționeze în interior.
11. Temperatura maximă admisă a celulei: 45 ° C.
12. Nu aruncați celulele în foc.
13. Reciclarea.
14. Clasa de protecție a încărcătorului 2.
15. Nu aruncați celulele în apă.

## CONSTRUCȚIE ȘI UTILIZARE

Ferăstrăul alternativ este un instrument alimentat de la baterie. Este acționat cu un motor DC fără perii a cărui mișcare rotativă este transformată în mișcare alternativă. Instrumentul este conceput pentru a realiza tăieturi drepte, grosiere, tăieturi curbate și găuri în lemn, materiale pe bază de lemn, materiale plastice și metale (cu condiția să se utilizeze lama corespunzătoare). Gama de utilizare acoperă lucrările de reparații și construcții, precum și orice lucrări din gama de activități individuale, amatori (bricolaj).

**Utilizați unealta electrică numai în conformitate cu instrucțiunile producătorului.**

## DESCRIEREA PAGINILOR GRAFICE

Următoarea numerotată se referă la componentele mașinii afișate pe paginile grafice ale acestui manual.

1. lama ferăstrăului
2. Baza
3. Maneta de eliberare rapidă a lamei.
4. LED-ul a văzut lumina
5. Butonul de eliberare a piciorului.
6. Mâner frontal
7. Butonul de pornire / oprire a pendulului
8. comutator pornire / oprire
9. Buton de blocare
10. Butonul de blocare a bateriei.
11. Acumulator
12. Indicator LED
13. Încărcător
14. butonul indicator al nivelului de încărcare a bateriei
15. indicator de încărcare a bateriei.

## ECHIPAMENTE ȘI ACCESORII

Lama - 1 buc.

## PREGĂTIREA PENTRU LUCRU

### ÎNLĂTURAREA / INSERAREA BATERIILOR

- Apăsăți butonul de fixare a bateriei (10) și glesați bateria în afară (11) (Fig. A)
- Introduceți bateria încărcată (11) în suport până când butonul bateriei se aude în poziție sonoră.

### ÎNCĂRCARE BATERIE

Dispozitivul vine cu o baterie parțial încărcată. Încărcați bateria la o temperatură ambientală cuprinsă între 4 ° C și 40 ° C. O baterie nouă sau una care nu a mai fost folosită de mult timp va fi complet funcțională după aproximativ 3 - 5 cicluri de încărcare și descărcare.

- Scoateți bateria (11) din sculă (fig. A).
  - Conectați încărcătorul (13) la o priză de alimentare (230 V c.a.).
  - Introduceți bateria (11) în încărcător (13) (fig. B). Asigurați-vă că bateria este așezată corect (complet așezată).
- După conectarea încărcătorului la o priză (230 V c.a.), dioda verde (12) de pe încărcător se va aprinde, indicând faptul că tensiunea este conectată.

Când bateria (11) este plasată în încărcător (13), LED-ul roșu (12) de pe încărcător se aprinde, ceea ce înseamnă că procesul de încărcare a bateriei este în desfășurare.

În același timp, LED-urile verzi pentru starea de încărcare a bateriei (15) clipeșc diferit (vezi descrierea de mai jos).

- Iluminarea prin impulsuri a tuturor LED-urilor - semnaleză epuizarea bateriei și necesitatea reîncărcării.
- Lumină intermitentă de 2 LED-uri - semnaleză descărcare parțială.
- 1 LED intermitent - indică un nivel ridicat al bateriei.

Când bateria este complet încărcată, LED-ul (12) de pe încărcător devine verde și toate LED-urile pentru starea de încărcare a bateriei (15) luminează continuu. După un timp (aproximativ 15 secunde) LED-urile de stare a încărcării bateriei (15) se sting.

Bateria nu trebuie încărcată mai mult de 8 ore. Depășirea acestui timp poate deteriora celulele bateriei. Încărcătorul nu se va opri automat când bateria este complet încărcată. LED-ul verde de pe încărcător va rămâne aprins. LED-urile de stare a încărcării bateriei se vor stinge după un timp. Deconectați alimentarea înainte de a scoate bateria din priză. Evitați reîncărcările scurte consecutive. Nu încărcați bateria după ce ați folosit dispozitivul pentru o perioadă scurtă de timp. O reducere semnificativă a timpului dintre reîncărcările necesare indică faptul că bateria este uzată și trebuie înlocuită.

Bateriile se încălzesc în timpul încărcării. Nu începeți lucrul imediat după încărcare - așteptați ca bateria să se încălzească la temperatura camerei. Acest lucru va preveni deteriorarea bateriei.

### SEMNALIZAREA STĂRII DE ÎNCĂRCARE A BATERIEI

Bateria este echipată cu un indicator de stare a încărcării bateriei (3 LED-uri) (15). Pentru a verifica starea de încărcare a bateriei, apăsați butonul indicator al stării de încărcare a bateriei (14) (Fig. C). Toate LED-urile se aprind pentru a indica faptul că bateria este încărcată. Două LED-uri aprinse indică descărcare parțială. Doar un LED intermitent înseamnă că bateria este descărcată și trebuie încărcată.

### FIXAREA LAMEI

Asamblarea și înlocuirea lamei de ferăstrău se efectuează fără utilizarea instrumentelor.

- Mutați pârghia de blocare a lamei ferăstrăului în poziția de deblocare.
- Introduceți lama ferăstrăului în orificiul sculei până la capăt.
- Mutați maneta de blocare în poziția de blocare.
- Verificați dacă lama este așezată corect în suport, trăgând ușor lama.

Folosiți lamele de ferăstrău corecte pentru lucrarea dorită.

## MUNCA / SETĂRI

### PORNIT / OPRIT

Dispozitivul este echipat cu un buton de blocare a comutatorului (9) pentru a preveni activarea accidentală. Butonul de siguranță este situat pe ambele părți ale carcasei dispozitivului (fig. F).

**Permite:**

- Apăsăți un capăt al butonului de blocare a comutatorului (9) și țineți-l în această poziție.
- Apăsăți butonul de comutare (8) (fig. G).
- După pornirea dispozitivului, butonul de blocare a comutatorului (9) poate fi eliberat.

**Oprirea:**

- Eliberarea presiunii pe butonul de comutare (8) oprește dispozitivul.

Gama de viteze de funcționare a dispozitivului este reglată de gradul de presiune de pe butonul comutatorului.

**TĂIERE**

- Așezați partea frontală a piciorului (2) pe materialul de tăiat fără ca lama să atingă materialul.
- Porniți ferăstrăul și reglați viteza de lucru la proprietățile materialului de tăiat.
- Mutăți lama ferăstrăului încet de-a lungul liniei de tăiere marcate anterior (fig. H, I)

Tăierea trebuie făcută uniform, având grijă să nu supraîncărcați ferăstrăul. Presiunea excesivă asupra lamei de ferăstrău va acționa ca o frână, ceea ce va afecta negativ performanța de tăiere.

În timpul lucrului, întreaga suprafață a piciorului trebuie să adere la suprafața materialului procesat.

Verificați dacă instrumentul de lucru este atașat corect. Unelele montate incorect sau incorect pot aluneca în timpul funcționării și pot reprezenta un risc pentru operator.

**SCHIMBAREA MODULUI DE COLECTARE**

- Ferăstrăul este echipat cu o funcție de preluare pentru tăierea convenabilă a materialelor moi. Funcția este activată prin schimbarea poziției comutatorului de preluare (7) de la „OFF” la „ON”.

**FIXAREA / SCHIMBAREA PICIULUI**

- Poziția piciorului poate fi reglată, dacă este necesar. Pentru aceasta, împingeți maneta de eliberare a piciorului (5) înainte. Apoi, este posibil să-i schimbați poziția sau să îl eliminați. Pentru a bloca piciorul înapoi, readuceți maneta în poziția inițială.

**OPERAREA ȘI ÎNȚEȚINEREA**

Înainte de a efectua orice activități de instalare, reglare, reparare sau întreținere, scoateți bateria din dispozitiv.

**ÎNȚEȚINERE ȘI DEPOZITARE**

- Se recomandă curățarea dispozitivului imediat după fiecare utilizare.
  - Nu folosiți apă sau alte lichide pentru curățare.
  - Curățați dispozitivul cu o cârpă uscată sau suflați-l cu aer comprimat de joasă presiune.
  - Nu utilizați agenți de curățare sau solvenți, deoarece acestea pot deteriora piesele din plastic.
  - Curățați regulat fantele de ventilație din carcasa motorului pentru a preveni supraîncălzirea dispozitivului.
  - Depozitați întotdeauna dispozitivul într-un loc uscat, la îndemâna copiilor.
  - Păstrați dispozitivul cu bateria scoasă.
- Toate tipurile de defecte trebuie eliminate de către service-ul autorizat al producătorului.

**DATE NOMINALE**

Ferăstrău alternativ fără fir 58G096	
Parametru	Valoare
Tensiunea de alimentare	18 V DC
Numărul de oscilații la ralanti	0-3100 min-1
Sistem de prindere a sculei de lucru	fără instrument
Cursa lamei	28 mm
Grosimea maximă a materialului de tăiat (lemn)	120 mm
Grosimea maximă a materialului de tăiat (oțel)	10 mm
Clasa de protecție	III
Masa	3,4 kg
Anul producției	2021
58G096 reprezintă atât tipul, cât și denumirea mașinii	

**DATE PRIVIND ZGOMOTUL ȘI VIBRAȚIILE**

Nivel de presiune acustică (măcinare)	$L_{pA} = 79,0 \text{ dB(A)}$ $K = 5 \text{ dB(A)}$
Nivel de putere sonoră (măcinare)	$L_{WA} = 90,0 \text{ dB(A)}$ $K = 5 \text{ dB(A)}$
Valoarea accelerației vibrațiilor (mâner principal)	$a_{h1} = 8,20 \text{ m/s}^2$ $K = 1,5 \text{ m/s}^2$
Valoarea accelerației vibrațiilor (mâner auxiliar)	$a_{h1} = 6,21 \text{ m/s}^2$ $K = 1,5 \text{ m/s}^2$

**Informații cu privire la zgomot și vibrații**

Nivelul de zgomot emis de dispozitiv este descris de: nivelul presiunii acustice emise  $L_{pA}$  și nivelul puterii sonore  $L_{WA}$  (unde K este incertitudinea de măsurare). Vibrațiile emise de dispozitiv sunt descrise de valoarea accelerației vibrațiilor  $a_h$  (unde K este incertitudinea de măsurare).

Nivelul de presiune sonoră emis  $L_{pA}$ , nivelul de putere sonoră  $L_{WA}$  și valoarea accelerației vibrațiilor  $a_h$  date în acest manual au fost măsurate în conformitate cu EN 62841-1. Nivelul de vibrație declarat  $a_h$  poate fi utilizat pentru compararea dispozitivelor și pentru evaluarea inițială a expunerii la vibrații.

Nivelul de vibrații declarat este reprezentativ numai pentru utilizarea de bază a dispozitivului. Dacă mașina este utilizată pentru aplicații diferite sau cu instrumente de lucru diferite, nivelul vibrațiilor se poate modifica. Nivelul mai ridicat al vibrațiilor va fi influențat de întreținerea inadecvată sau prea rar a dispozitivului. Motivele prezentate mai sus pot duce la o expunere crescută la vibrații pe întreaga perioadă de funcționare.

**Pentru a estima cu exactitate expunerea la vibrații, luați în considerare perioadele în care echipamentul este oprit sau când este pornit, dar nu este utilizat. După ce toți factorii au fost evaluați cu atenție, expunerea globală la vibrații poate fi semnificativ mai mică.**

Pentru a proteja utilizatorul împotriva efectelor vibrațiilor, ar trebui implementate măsuri de siguranță suplimentare, cum ar fi: întreținerea periodică a dispozitivului și a instrumentelor de lucru, protecția temperaturii corespunzătoare a mâinilor și organizarea corectă a muncii.



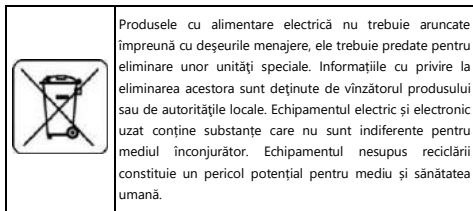

\* Se rezervă dreptul de a face schimbări.

„Grupa Topex Spółka z ograniczoną odpowiedzialnością” Spółka komandytowa cu sediul în Varșovia, ul. Pograniczna 2/4 ( mai departe : „Grupa Topex”) informează că, toate drepturile autorului referitor la prezenta instrucțiune ( mai departe „instrucțiuni”), adică texturile ei, fotografiile inserate, schemele, desenele , cât și compoziția ei, depind exclusiv de Grupa Topex și sunt supuse protecției de drept în conformitate cu legea din 4 februarie 1994, referitor la drepturile autorului și drepturile înrudite ( Monitorul Oficial 2006 nr 90 poziția 631 cu modificările ulterioare). Copierea, transformarea, publicarea, modificarea instrucțiunilor, în întregime sau numai unor elemente cu scop comercial, fără acceptul în scris al firmei Grupa Topex este strict interzisă și în consecință poate fi trasă la răspundere civilă și penală.



**PŘEKLAD PŮVODNÍHO  
INSTRUKCE K OBSLUZE  
AKUMULÁTOROVÁ PILA S RECEPTACÍ  
58G096**

UPOZORNĚNÍ: PŘED POUŽITÍM NÁRADÍ SI POZORNĚ PŘEČTĚTE TENTO MANUÁL A USCHOVEJTE JE PRO BUDOUCÍ REFERENCI.

**PODROBNÉ BEZPEČNOSTNÍ POKYNY**

**PODROBNÁ BEZPEČNOSTNÍ PRAVIDLA (AKUMULÁTOROVÁ NABÍJEČÍ PILA)**

- Při řezání používejte protiprachové masky, abyste chránili dýchací systém před vytvářeným prachem.
- Před řezáním pečlivě zkontrolujte zpracovávaný materiál, abyste vyloučili možnost řezání hřebíků, šroubů nebo jiných tvrdých předmětů.
- Neřezejte předměty tlustší, než je povoleno v technických specifikacích pro daný materiál.
- Před zahájením provozu zkontrolujte, zda je pod zpracovávaným materiálem dostatek místa, aby nedošlo k poškození stolu nebo podlahy kotoučem.
- Uchopte pilu oběma rukama.
- Před stisknutím spínače se ujistěte, že se pilový kotouč nedotýká materiálu.
- Nedotýkejte se rukou pohyblivých částí.
- Před řezáním podlahy, stěn nebo jiného materiálu se ujistěte, že neobsahuje elektrické vodiče.
- Neodkládejte pilu, dokud se nepřestane pohybovat. Nezapínejte pilu, pokud ji nedržíte rukou.
- Pro vyjmutí kotouče nejprve vypněte pilu spínačem a počkejte, až se kotouč přestane pohybovat. Poté vyjměte baterii z pily.
- Nedotýkejte se čepele nebo zpracovaného materiálu bezprostředně po dokončení práce. Tyto prvky mohou být horké a mohou způsobit popáleniny.
- Pokud zaznamenáte neobvyklé chování elektrického nářadí, uvidíte kouř nebo uslyšíte podivné zvuky, okamžitě nářadí vypněte a vyjměte baterii z pily.
- Aby bylo zajištěno správné chlazení, udržujte větrací otvory v těle pily nezakryté.

**POZOR! Toto zařízení je navrženo pro provoz v interiéru.**

**Konstrukce je považována za bezpečnou, jsou používána ochranná opatření a doplňkové bezpečnostní systémy, nicméně vždy existuje malé riziko úrazů při práci.**

**Li-Ion baterie mohou při zahřátí na vysokou teplotu nebo zkratu vytečt, zapálit se nebo explodovat. Neskladujte baterie v autě v horkých a slunečných dnech. Neotevírejte baterii. Li-Ion baterie obsahují elektronická ochranná zařízení, která by v případě poškození mohla způsobit požár nebo výbuch baterie.**

**Vysvětlení použitých symbolů**



1. POZOR! Dodržujte preventivní opatření.
2. Přečtěte si návod k použití, dodržujte varování a bezpečnostní podmínky v něm uvedené!
3. Používejte osobní ochranné prostředky (ochranné brýle, chrániče sluchu).
4. Použijte protiprachovou masku!
5. Používejte ochranné rukavice!
6. Uchovávejte nářadí mimo dosah dětí.
7. Používejte ochranný oděv.
8. Chraňte nářadí před vlhkostí.
9. Před zahájením jakýchkoli úprav nebo čištění souvisejících s vyjmutím baterie ze zařízení.
10. Toto zařízení je navrženo pro provoz v interiéru.
11. Maximální povolená teplota článku: 45 °C.
12. Nevhazujte buňky do ohně.
13. Recyklace.
14. Třída ochrany nabíječky 2.
15. Nevhazujte buňky do vody.

**KONSTRUKCE A POUŽITÍ**

Vratná pila je nástroj napájený z baterie. Je poháněn stejnosměrným střídavým motorem, jehož rotační pohyb je transformován na vratný pohyb. Nástroj je určen k provádění rovných, hrubých řezů, zakřivených řezů a děr ve dřevě, materiálech na bázi dřeva, plastech a kovech (za předpokladu, že je použit vhodný kotouč). Rozsah použití zahrnuje opravy a stavební práce a veškeré práce z rozsahu individuálních, amatérských činností (vrtání).

Elektrické nářadí používejte pouze v souladu s pokyny výrobce.

**POPIS GRAFICKÝCH STRÁN**

Následující číslování odkazuje na součásti stroje zobrazené na grafických stránkách této příručky.

1. pilový kotouč
2. Základna
3. Páčka pro rychlé uvolnění čepele.
4. LED pilové světlo
5. Tlačítko pro uvolnění nohou.
6. Přední rukojeť

7. Tlačítko zapnutí / vypnutí kyvadla
8. vypínač
9. Tlačítko zámku
10. Tlačítko zámku baterie.
11. Akumulátor
12. LED indikátor
13. Nabíječka
14. Tlačítko ukazatele úrovně nabití baterie
15. indikátor stavu nabití baterie.

## VYBAVENÍ A PŘÍSLUŠENSTVÍ

Čepel - 1 ks.

### PŘÍPRAVA K PRÁCI

#### VYJMUTÍ / VLOŽENÍ BATERIE

- Stiskněte tlačítko upevnění baterie (10) a vysuňte baterii (11) (obr. A)
- Vložte nabitou baterii (11) do držáku, dokud slyšitelně nezaklapne tlačítko baterie.

#### BATERIE SE NABÍJÍ

Zařízení je dodáváno s částečně nabitou baterií. Nabíjejte baterii při okolní teplotě 4 ° C až 40 ° C. Nová baterie nebo baterie, která nebyla delší dobu používána, bude plně funkční přibližně po 3–5 cyklech nabíjení a vybíjení.

- Vyměňte akumulátor (11) z nářadí (obr. A).
- Připojte nabíječku (13) k síťové zásuvce (230 V AC).
- Vložte baterii (11) do nabíječky (13) (obr. B). Ujistěte se, že je baterie správně usazena (zcela usazena).
- Po připojení nabíječky do zásuvky (230 V AC) se rozsvítí zelená dioda (12) na nabíječce, což znamená, že je připojeno napětí. Když je baterie (11) vložena do nabíječky (13), rozsvítí se červená LED (12) na nabíječce, což znamená, že probíhá proces nabíjení baterie.
- Současně blikají zelené LED diody pro stav nabití baterie (15) odlišně (viz popis níže).
- Pulzní osvětlení všech LED - signalizuje vyčerpání baterie a nutnost ji dobít.
- Blikající světlo 2 LED - signalizuje částečné vybití.
- 1 blikající LED - označuje vysokou úroveň nabití baterie.

Když je baterie plně nabitá, LED (12) na nabíječce se rozsvítí zeleně a všechny LED diody pro stav nabití baterie (15) trvale svítí. Po chvíli (přibližně 15 sekund) kontrolky stavu nabití baterie (15) zhasnou. Baterie by neměla být nabíjena déle než 8 hodin. Překročení této doby může poškodit články baterie. Jakmile je baterie plně nabitá, nabíječka se automaticky vypne. Zelená LED na nabíječce zůstane svítit. Kontrolky stavu nabití baterie po chvíli zhasnou. Před vyjmutím baterie ze zásuvky nabíječky odpojte napájení. Vyvarujte se následných krátkých dobítí. Po krátkém používání zařízení nenabíjejte baterii. Významné zkrácení doby mezi nutnými dobítkami naznačuje, že je baterie opotřebovaná a je třeba ji vyměnit.

Baterie se během nabíjení zahřívají. Nezačínajte pracovat ihned po nabití - počkejte, až se baterie zahřeje na pokojovou teplotu. Zabráníte tak poškození baterie.

#### SIGNALIZACE STAVU NABITÍ BATERIE

Baterie je vybavena indikátorem stavu nabití baterie (3 LED) (15). Chcete-li zkontrolovat stav nabití baterie, stiskněte tlačítko indikátoru stavu nabití baterie (14) (obr. C). Všechny LED diody se rozsvítí, což znamená, že je baterie nabitá. Dvě rozsvícené LED indikují částečné vybití. Pouze 1 blikající LED znamená, že baterie je téměř vybitá a je třeba ji nabít.

Upevnění pilového listu

Montáž a výměna pilového kotouče se provádí bez použití nářadí.

- Přesuňte zajišťovací páčku pilového kotouče do odemčené polohy.
  - Pilový kotouč zasuňte až na doraz do otvoru pro nástroj.
  - Přesuňte zajišťovací páčku do uzamčené polohy.
  - Lehkým zatažením za čepel zkontrolujte, zda je čepel správně usazena v držáku.
- Pro zamýšlenou práci používejte správné pilové kotouče.

### PROVOZ / NASTAVENÍ

#### ZAPNUTO VYPNUTO

Zařízení je vybaveno blokovacím tlačítkem spínače (9), aby se zabránilo nechtěné aktivaci. Bezpečnostní tlačítko je umístěno na obou stranách krytu zařízení (obr. F).

#### Umožnit:

- Stiskněte jeden konec zajišťovacího tlačítka spínače (9) dovnitř a podržte jej v této poloze.
- Stiskněte spínací tlačítko (8) (obr. G).
- Po spuštění zařízení lze uvolnit blokovací tlačítko spínače (9).

#### Vypnutí:

- Uvolněním tlaku na spínací tlačítko (8) se zařízení zastaví. Rozsah provozních otáček zařízení je regulován stupněm tlaku na spínači.

#### ŘEZÁNÍ

- Položte přední část patky (2) rovně na řezaný materiál, aniž by se kotouč dotýkal materiálu.
  - Spustíte pilu a přizpůsobte pracovní rychlost vlastnostem řezaného materiálu.
  - Pomalu pohybujte pilovým kotoučem po dřívě označené čáře řezu (obr. H, I)
  - Řez by měl být prováděn rovnoměrně, aby nedošlo k přetížení pily. Nadměrný tlak na pilový kotouč bude působit jako brzda, což nepříznivě ovlivní řezný výkon.
  - Během práce by měl celý povrch chodidla přilnout k povrchu zpracovávaného materiálu.
- Zkontrolujte, zda je pracovní nástroj správně připevněn. Nesprávně nebo nepřesně namontované nástroje mohou během provozu vyklouznout a představovat riziko pro obsluhu.

#### ZMĚNA REŽIMU KOLEKCE

- Pila je vybavena funkcí sběrače pro pohodlné řezání měkkých materiálů. Funkce se aktivuje změnou polohy spínače sběrače (7) z „OFF“ na „ON“.

#### OPRAVENÍ / ZMĚNA NOHY

- Polohu nohy lze v případě potřeby upravit. Za tímto účelem zatlačte uvolňovací páčku nohy (5) dopředu. Pak je možné změnit jeho polohu nebo odstranit. Chcete-li nohu zajistit zpět, vraťte páku do původní polohy.

### PÉČE A ÚDRŽBA

Před prováděním jakýchkoli instalačních, seřizovacích, opravárenských nebo údržbářských prací vyjměte ze zařízení baterii.

#### ÚDRŽBA A SKLADOVÁNÍ

- Doporučuje se zařízení čistit ihned po každém použití.
- K čištění nepoužívejte vodu ani jiné kapaliny.
- Očistěte zařízení suchým hadříkem nebo jej vyfoukněte nízkotlakým stlačeným vzduchem.
- Nepoužívejte žádné čisticí prostředky nebo rozpouštědla, protože by mohly poškodit plastové části.

• Pravidelne čistíte ventiláčnı otvory ve skřını motoru, abyste zabránili přehřátı zařzení.

• Zařzení vřdy skladujte na suchém místě mimo dosah dětı.

• Zařzení skladujte s vyjmutou baterıı.

Vřchny druhy závad by měly být odstraněny autorizovaným servisem výrobce.

## TECHNICKÉ PARAMETRY

## JMENOVITÉ ÚDAJE

Akumulátorová pıla oscaka 58G096	
Parametr	Hodnota
Napájecı napětı	18 V DC
Počet oscilací při volnoběhu	0-3100 min-1
Upınací systém pracovního nástroje	bez nářadí
Zdvıh čepel	28 mm
Maximální tlouřtka řezaného materiálu (dřvo)	120 mm
Maximální tlouřtka řezaného materiálu (ocel)	10 mm
Třída ochrany	III
Hmotnost	3,4 kg
Rok výroby	2021
58G096 znamená jak typ, tak označení stroje	

## ÚDAJE TÝKAJÍCÍ SA HLUČNOSTI A VIBRÁCIÍ

Hladina akustického tlaku (broušení)	$L_{pA} = 79,0 \text{ dB(A)}$ $K = 5 \text{ dB(A)}$
Hladina akustického výkonu (broušení)	$L_{WA} = 90,0 \text{ dB(A)}$ $K = 5 \text{ dB(A)}$
Hodnota zrychlení vibrací (hlavnı rukojet)	$a_h = 8,20 \text{ m/s}^2$ $K = 1,5 \text{ m/s}^2$
Hodnota zrychlení vibrací (přídavná rukojet)	$a_h = 6,21 \text{ m/s}^2$ $K = 1,5 \text{ m/s}^2$

## Informácie o hluku a vibráciách

Úroveň hluku vyzařovaného zařzenım je popsána: úroveň emitovaného akustického tlaku  $L_{pA}$  a hladinou akustického výkonu  $L_{WA}$  (kde  $K$  je nejistota měřeni). Vibrace vyzařované zařzenım jsou popsány hodnotou zrychlení vibrací  $a_h$  (kde  $K$  je nejistota měřeni).

Úroveň emitovaného akustického tlaku  $L_{pA}$ , hladina akustického výkonu  $L_{WA}$  a hodnota zrychlení vibrací  $a_h$  uvedené v této příručce byly měřeny v souladu s normou EN 62841-1. Uvedenou hladinu vibrací  $a_h$  lze použít pro srovnání zařzení a pro počáteční posouzení expozice vibracım.

Uvedená úroveň vibrací je reprezentativní pouze pro základní použití zařzení. Pokud se stroj používá pro různé aplikace nebo s různými pracovními nástroji, může se úroveň vibrací změnit. Vyřší úroveň vibrací bude ovlivněna nedostatečnou nebo příliš vzácnou údržbou zařzení. Vyřše uvedené důvody mohou mít za následek zvýšené vystavenı vibracım po celou dobu provozu.

**Chcete-li přesně odhadnout vystavenı vibracım, zvažte období, kdy je zařzení vypnuté nebo když je zapnuté, ale nepoužívá se. Po pečlivém posouzení vřch faktorů může být celková expozice vibracım výrazně nižřı.**

V zájmu ochrany uživatele před účinky vibrací by měla být zavedena další bezpečnostní opatřeni, například: pravidelná údržba zařzení a pracovních nástrojů, ochrana vhodně teploty rukou a správná organizace práce.



Vřrobky napájané elektrickým prřdem sa nesmř likvidovať spoločne s domácnım odpadom, ale majú byť odovzdané na recykláciu na určenom mieste. Informáciu o recyklácii poskytnete predajca vřrobku alebo miestne orgány. Opatrebované elektrické a elektronické zařadenia obsahujú látky negatívne pôsobıce na životné prostredie. Zařadenie, ktoré nie je odovzdané na recykláciu, predstavuje možnú hrozbu pre životné prostredie a ľudské zdravie.

\* Právo na zmenu vyhradené.

„Grupa Topex Spółka z ograniczoną odpowiedzialnością“ Spółka komandytowa so sídlom vo Varšave, ul. Pograniczna 2/4 (ďalej iba: „Grupa Topex“) informuje, že vřtky autorské práva k obsahu tohto návodu (ďalej iba: „Návod“), v rámci toho okrem iného k jeho textu, uvedeným fotografiám, nákresem, obrázkom a k jeho štruktúre, patria výhradne spoločnosti Grupa Topex a podliehajú právnej ochrane podľa zákona zo dňa 4. februára 1994, O autorských a obdobných právach (tj. Dz. U. (Zbierka zákonov Poľskej republiky) 2006 č. 90 položka 631 v znenı neskorřích zmien). Kopırovanie, spracovávanie, publikovanie, úprava tohto Návodu ako celku alebo jeho jednotlivých častı na komerčné účely, bez písomného súhlasu spoločnosti Grupa Topex, sú prısne zakázané a môžu mať za následok občianskoprávne a trestnoprávne dôsledky.

SK

### PREKLAD PÖVODNÉHO NÁVODU NA OBSLUHU AKUMULÁTOROVÁ RECIPROKÁTOVÁ PILA 58G096

UPOZORNENIE: PRED POUŽITÍM ELEKTRICKÉHO NÁSTROJA SI POZORNE PREČITAJTE TENTO MANUÁL A UCHOVÁVAJTE TO PRE BUDÚCE REFERENCIE.

## PODROBNÉ BEZPEČNOSTNÉ PREDPISY

#### PODROBNÉ BEZPEČNOSTNÉ PRAVIDLÁ (AKUMULÁTOROVÁ PÍSMENOVÁ PILA)

- Pri rezaní používajte protiprachové masky, aby ste chránili dýchací systém pred vytváraným prachom.
- Pred rezaním starostlivo skontrolujte spracovaný materiál, aby ste vylúčili možnosť porezania klinec, skrutiek alebo iných tvrdých predmetov.
- Nerezte predmety hrubřie, ako to umožňujú technická špecifikácia pre daný materiál.
- Pred prevádzkou skontrolujte, či je pod spracovávaným materiálom dostatočný priestor, aby ste zabránili poškodeniu noža stolom alebo podlahou.
- Pılu držte oboma rukami.
- Pred stlačenım spınača sa uistite, či sa pilový list nedotýka materiálu.
- Nedotýkajte sa rukou pohyblivých častı.
- Pred rezanım podlahy, steny alebo iného materiálu sa uistite, že neobsahuje elektrické dróty.
- Pılu neodkladajte, kým sa neprestane pohybovať. Nezapínajte pılu, pokiaľ ju nedrříte rukou.
- Ak chcete odstrániť kotúč, najskôr pılu vypnite vypınáčom a počkajte, kým sa kotúč neprestane pohybovať. Potom vyberte z pıly batériu.
- Nedotýkajte sa čepelı alebo spracovaného materiálu ihneď po dokončení práce. Tieto prvky môžu byť horúce a môžu spôsobiť popáleniny.
- Ak spozorujete neobvyklé správanie sa elektrického náradia, uvidíte dym alebo budete počuť zvláštne zvuky, okamžite vypnite náradie a vyberte z akumulátora akumulátor.
- Pre zaistenie správneho chladenia udrřujte vetracie otvory v tele pıly nezakryté.

**POZOR! Toto zariadenie je určené na prevádzku v interiéroch. Dizajn sa považuje za bezpečný, používajú sa ochranné opatrenia a ďalšie bezpečnostné systémy, napriek tomu vždy existuje malé riziko úrazov pri práci.**

**Li-Ion batérie môžu vytekať, vznietiť sa alebo explodovať pri zahriatí na vysokú teplotu alebo pri skratovaní. Batérie neskladujte v automobile v horúcich a snežných dňoch. Batériu neotvárajte. Li-Ion batérie obsahujú elektronické ochranné zariadenia, ktoré by v prípade poškodenia mohli spôsobiť požiar alebo výbuch batérie.**

#### Vysvetlenie použitých symbolov



1. POZOR! Dodržujte preventívne opatrenia.
2. Prečítajte si návod na obsluhu, dodržujte varovania a bezpečnostné podmienky v ňom uvedené!
3. Používajte osobné ochranné prostriedky (ochranné okuliare, chrániče sluchu).
4. Používajte protiprachovú masku!
5. Používajte ochranné rukavice!
6. Nástroje uchovávajte mimo dosahu detí.
7. Používajte ochranný odev.
8. Chráňte nástroje pred vlhkosťou.
9. Pred vykonaním akýchkoľvek úprav alebo vykonania čistiacich prác vyberte zo zariadenia batériu.
10. Toto zariadenie je určené na prevádzku v interiéroch.
11. Maximálna povolená teplota článku: 45 ° C.
12. Nehádzte bunky do ohňa.
13. Recyklácia.
14. Trieda ochrany nabíjačky 2.
15. Nevhadzujte bunky do vody.

#### KONŠTRUKCIA A POUŽITIE

Vratná píla je nástroj napájaný z batérie. Je poháňaný jednosmerným prúdom s jednosmerným motorom, ktorého rotačný pohyb sa mení na vratný pohyb. Nástroj je určený na priame, hrubé rezy, zakrivené rezy a otvory do dreva, materiálov na báze dreva, plastov a kovov (za predpokladu, že sa použije vhodný kotúč). Rozsah použitia zahŕňa opravárenské a stavebné práce a všetky práce od rozsahu individuálnych, amatérskych činností (drotárstvo).

**Elektrické nástroje používajte iba v súlade s pokynmi výrobcu.**

#### POPIS GRAFICKÝCH STRÁN

Nasledujúce číslovanie sa týka komponentov stroja zobrazených na grafických stranách tohto návodu.

1. pilový list
2. Základňa
3. Páčka rýchleho uvoľnenia čepele.
4. LED pilového svetlo
5. Tlačidlo na uvoľnenie nôh.

6. Predná rukoväť
7. Tlačidlo zapnutia / vypnutia kyvadla
8. vypínač
9. Tlačidlo zámku
10. Tlačidlo blokovania batérie.
11. Batéria
12. LED indikátor
13. Nabíjačka
14. tlačidlo indikátora úrovne nabitia batérie
15. indikátor stavu nabitia batérie.

#### VYBAVENIE A PRÍSLUŠENSTVO

Čepeľ - 1 ks.

#### PRED UVEDENÍM DO PREVÁDZKY

#### VYBERANIE / VLOŽENIE BATÉRIÍ

- Stlačte tlačidlo upevnenia akumulátora (10) a akumulátor vysuňte (11) (obr. A).
- Vložte nabitú batériu (11) do držiaka, kým počuteľne nezaklapne tlačidlo batérie.

#### NABÍJANIE BATÉRIE

Zariadenie je dodávané s čiastočne nabitou batériou. Batériu nabíjajte pri teplote okolia od 4 ° C do 40 ° C. Nová batéria alebo batéria, ktorá sa dlho nepoužívala, bude plne funkčná po približne 3 - 5 cykloch nabíjania a vybíjania.

- Vyberte akumulátor (11) z náradia (obr. A).
- Nabíjačku (13) zapojte do sieťovej zásuvky (230 V AC).
- Batériu (11) vložte do nabíjačky (13) (obr. B). Skontrolujte, či je batéria správne nasadená (úplne nasadená).

Po pripojení nabíjačky k sieťovej zásuvke (230 V AC) sa rozsvieti zelená dióda (12) na nabíjačke, čo znamená, že je pripojené napätie. Keď je batéria (11) vložená do nabíjačky (13), rozsvieti sa červená LED dióda (12) na nabíjačke, čo znamená, že prebieha nabíjanie batérie.

Súčasnne inak blikajúce zelené LED diódy stavu nabitia batérie (15) (pozri popis nižšie).

- Pulzné osvetlenie všetkých LED diód - signalizuje vybitie batérie a potrebu dobiť ju.
- Blikajúce svetlo 2 LED - signalizuje čiastočné vybitie.
- 1 blikajúca LED - označuje vysokú úroveň nabitia batérie.

Keď je batéria úplne nabitá, LED dióda (12) na nabíjačke sa rozsvieti nazeleno a všetky LED diódy stavu nabitia batérie (15) nepretržite svietia. Po chvíli (približne 15 sekúnd) LED diódy stavu nabitia batérie (15) zhasnú.

Batéria by sa nemala nabíjať dlhšie ako 8 hodín. Prekročenie tejto doby môže poškodiť články batérie. Keď je batéria úplne nabitá, nabíjačka sa automaticky vypne. Zelená LED na nabíjačke zostane svietiť. LED diódy stavu nabitia batérie po chvíli zhasnú. Pred vybratím batérie zo zásuvky nabíjačky odpojte napájanie. Vyvarujte sa následných krátkych nabíjaní. Po krátkom používaní zariadenia nenabíjajte batériu. Výrazné skrátenie času medzi potrebnými dobitiami naznačuje, že batéria je opotrebovaná a je potrebné ju vymeniť.

Batérie sa počas nabíjania zahrievajú. Nezačínajte s prácou ihneď po nabití - počkajte, kým sa batéria nezahreje na izbovú teplotu. Predídete tak poškodeniu batérie.

#### SIGNALIZÁCIA ŠTÁTU BATÉRIE

Batéria je vybavená indikátorom stavu nabitia batérie (3 LED) (15). Ak chcete skontrolovať stav nabitia batérie, stlačte tlačidlo indikátora stavu nabitia batérie (14) (obr. C). Všetky LED diódy sa rozsvietia, čo znamená, že je batéria nabitá. Dve rozsvietené LED indikujú čiastočné vybitie. Iba 1 blikajúca LED znamená, že batéria je takmer vybitá a je potrebné ju nabíť.

## UCHYTENIE PÍLY NA PÍLU

Montáž a výmena pilového kotúča sa vykonáva bez použitia náradia.

- Presuňte zaistovaciu páčku pilového kotúča do odomknutej polohy.
- Pilový kotúč zasuňte až na doraz do otvoru pre nástroj.
- Presuňte zaistovaciu páčku do uzamknutej polohy.
- Lhkým potiahnutím za čepeľ skontrolujte, či je čepeľ správne usadená v držiaku.

Pre zamýšľanú prácu používajte správne pilové kotúče.

## PRÁCA / NASTAVENIA

### ON / OFF

Zariadenie je vybavené blokovacím tlačidlom spínača (9), aby sa zabránilo náhodnej aktivácii. Bezpečnostné tlačidlo je umiestnené na oboch stranách krytu prístroja (obr. F).

### Povolit:

- Stlačte jeden koniec zaistovacieho tlačidla spínača (9) dovnútra a podržte ho v tejto polohe.
- Stlačte spínacie tlačidlo (8) (obr. G).
- Po spustení prístroja je možné uvoľniť blokovacie tlačidlo spínača (9).

### Vypnutie:

Uvoľnenie tlaku na spínač tlačidla (8) zastaví prístroj. Rozsah prevádzkových otáčok zariadenia je regulovaný stupňom tlaku na spínač tlačidla.

### REZANIE

- Prednú časť chodidla (2) položte naplocho na rezaný materiál tak, aby sa kotúč nedotýkal materiálu.
- Naštartujte pílu a prispôbte pracovnú rýchlosť vlastnostiam rezaného materiálu.
- Pilový list posúvajte pomaly pozdĺž predtým označenej čiary rezu (obr. H, I).

Rez by mal byť vykonaný rovnomerne, dávajte pozor, aby ste pítku nepretážili. Nadmerný tlak na pilový list bude pôsobiť ako brzda, čo nepriaznivo ovplyvní rezný výkon.

Počas práce by mala celá plocha chodidla priliehať k povrchu spracovávaného materiálu.

Skontrolujte, či je pracovný nástroj správne pripevnený. Nesprávne alebo nepresne namontované nástroje môžu počas prevádzky sklznúť a predstavovať riziko pre obsluhu.

### ZMENA REŽIMU ZBERU

- Píla je vybavená funkciou snímania pre pohodlné rezanie mäkkých materiálov. Funkcia sa aktivuje zmenou polohy prepínača (7) z „OFF“ na „ON“.

### OPRAVENIE / ZMENA NOHY

• Polohu nohy je možné v prípade potreby upraviť. Zatláčte uvoľňovaciu páčku nohy (5) smerom dopredu. Potom je možné zmeniť jeho polohu alebo odstrániť. Ak chcete nohu zaistiť dozadu, vráťte páku do pôvodnej polohy.

## OŠETROVANIE A ÚDRŽBA

Pred vykonaním akejkoľvek inštalácie, nastavenia, opravy alebo údržby vyberte z prístroja batériu.

### ÚDRŽBA A SKLADOVANIE

- Odporúča sa prístroj čistiť ihneď po každom použití.
- Na čistenie nepoužívajte vodu ani iné tekutiny.
- Vyčistite prístroj suchou handričkou alebo ho vyfúknite stlačeným vzduchom s nízkym tlakom.
- Nepoužívajte žiadne čistiace prostriedky alebo rozpúšťadlá, pretože by mohli poškodiť plastové časti.

- Pravidelne čistite ventilačné otvory v kryte motora, aby ste zabránili prehriatiu prístroja.

- Vždy skladujte prístroj na suchom mieste mimo dosahu detí.

- Zariadenie skladujte s vybitou batériou.

Všetky druhy porúch by mali byť odstránené autorizovaným servisom výrobcu.

## TECHNICKÉ PARAMETRE

### MENOVITÉ ÚDAJE

Akumulátorová vratná píla 58G096	
Parameter	Hodnota
Napájacie napätie	18 V DC
Počet oscilácií pri voľnobežných otáčkach	0-3100 min <sup>-1</sup>
Upínací systém pracovného nástroja	bez náradia
Zdvih čepele	28 mm
Maximálna hrúbka rezaného materiálu (drevo)	120 mm
Maximálna hrúbka rezaného materiálu (oceľ)	10 mm
Trieda ochrany	III
Omšu	3,4 kg
Rok výroby	2021
58G096 znamená typ aj označenie stroja	

### PODATKI O HRUPU IN VIBRACIJAH

Hladina akustického tlaku (brúsenie)	L <sub>PA</sub> =79dB(A)K=5dB(A)
Hladina akustického výkonu (brúsenie)	L <sub>WA</sub> =90dB(A) K=5dB(A)
Hodnota zrýchlenia vibrácií (hlavná rukoväť)	a <sub>h</sub> = 8,2 m/s <sup>2</sup> K= 1,5m/s <sup>2</sup>
Hodnota zrýchlenia vibrácií (prídavná rukoväť)	a <sub>h</sub> = 6,21 m/s <sup>2</sup> K= 1,5 m/s <sup>2</sup>

### Informácie o hrupu in vibracijah

Úroveň hluku emitovaného zariadením je opísaná: úrovňou emitovaného akustického tlaku L<sub>pA</sub> a hladinou akustického výkonu L<sub>WA</sub> (kde K je neistota merania). Vibrácie emitované zariadením sú opísané hodnotou zrýchlenia vibrácií a<sub>h</sub> (kde K je neistota merania). Hladina emitovaného akustického tlaku L<sub>pA</sub>, hladina akustického výkonu L<sub>WA</sub> a hodnota zrýchlenia vibrácií a<sub>h</sub> uvedená v tomto návode boli namerané v súlade s EN 62841-1. Uvedenú hladinu vibrácií a<sub>h</sub> možno použiť na porovnanie zariadení a na počiatočné posúdenie vystavenia vibráciám.

Uvedená úroveň vibrácií je reprezentatívna iba pre základné použitie prístroja. Ak sa stroj používa na rôzne aplikácie alebo s rôznymi pracovnými nástrojmi, úroveň vibrácií sa môže zmeniť. Vyššia úroveň vibrácií bude ovplyvnená nedostatčnou alebo príliš zriedkavou údržbou zariadenia. Dôvody uvedené vyššie môžu mať za následok zvýšené vystavenie vibráciám počas celej doby prevádzky.

**Ak chcete presne odhadnúť vystavenie vibráciám, zväčše obdobia, keď je zariadenie vypnuté alebo keď je zapnuté, ale nepoužívané. Po dôkladnom vyhodnotení všetkých faktorov môže byť celková expozícia vibráciám výrazne nižšia.**

Na ochranu používateľa pred účinkami vibrácií by sa mali zaviesť ďalšie bezpečnostné opatrenia, ako napríklad: pravidelná údržba prístroja a pracovných nástrojov, ochrana primeranej teploty rúk a správna organizácia práce.

## VAROVANJE OKOLJA



Električno napajanih izdelkov ni dovoljeno mešati z gospodinjiskimi odpadki, ampak jih morajo odstraniti ustrezne službe. Podatki o službah za odstranitev odpadkov so na voljo pri prodajalcu ali lokalnih oblasteh. Izrabljeno električno in elektronsko orodje vsebuje okolju škodljive snovi. Orodje, ki ni

oddano v reciklažo, predstavljaja potencialno nevarnost za okolje in zdravje ljudi.

\* Pridržana pravica do izvajanja sprememb.

„Grupa Topex Spółka z ograniczoną odpowiedzialnością“ Spółka komandytowa s sedeżem w Warszawie, ul. Pograniczna 2/4 (v nadaljevanju „Grupa Topex“), sporoča, da so vse avtorske pravice v zvezi z vsebino teh navodil (v nadaljevanju „Navodila“), med drugim v zvezi z besedili, shemami, risbami, kakor tudi sestavo, izključna last Grupa Topex in so predmet zakonske zaščite v skladu z zakonom z dne 4. februarja 1994 o avtorskih pravicah in intelektualni lastnini (Ur. l. 2006 št. 90/631 s kasnejšimi spremembami). Kopiranje, obdelava, objava in spreminjanje Navodil v komercialne namene kot tudi njihovih posameznih elementov, je brez pisne odobritve Grupa Topex strogo prepovedano in lahko privede do civilne in kazenske odgovornosti.

SL

## PREVOD IZVIRNIH NAVODILA ZA UPORABO AKUMULATOROVÁ RECIPROKOVÁ PÍLA 58G096

POZOR: PRED UPORABO ORODJA ZA NAPAJANJE PREVERITE TA PRIROČNIK IN HRASITE ZA PRIHODNJE REFERENCE.

### SPECIFIČNI VARNOSTNI PREDPISI

#### PODROBNA VARNOSTNA PRAVILA (AKUMULATORSKA VZMETNA ŽAGA)

- Pri rezanju uporabljajte zaščitne maske, da zaščitite dihalni sistem pred nastalim prahom.
- Pred rezanjem natančno preverite obdelani material, da preprečite možnost rezanja žebeljev, vijakov ali drugih trdih predmetov.
- Ne režite predmetov, debelejših od dovoljenih v tehničnih specifikacijah za dani material.
- Pred obratovanjem preverite, ali je pod predelanim materialom dovolj prostora, da se rezilo ne poškoduje na mizi ali tleh.
- Žago primite z obema rokama.
- Pred pritiskom na stikalo se prepričajte, da žagin list nima stika z materialom.
- Ne dotikajte se premikajočih se delov z roko.
- Pred rezanjem tal, sten ali drugega materiala se prepričajte, da ne vsebuje električnih žic.
- Žage ne odlagajte, dokler se ne ustavi. Žage ne vklaplajte, če je ne držite z roko.
- Za odstranitev rezila najprej izključite žago s stikalom in počakajte, da se rezilo neha premikati. Nato odstranite baterijo iz žage.
- Ne dotikajte se rezila ali obdelanega materiala takoj po končanem delu. Ti elementi so lahko vroči in lahko povzročijo opekline.
- Če opazite nenavadno vedenje električnega orodja, opazite dim ali zaslišite nenavadne zvoke, takoj izklopite orodje in odstranite baterijo iz žage.
- Za pravilno hlajenje pustite prezračevalne luknje v telesu žage nepokrite.

**POZOR! Ta naprava je zasnovana za delovanje v zaprtih prostorih.**

**Zasnova naj bi bila varna, uporabljajo se zaščitni ukrepi in dodatni varnostni sistemi, kljub temu pa vedno obstaja majhna nevarnost poškodb pri delu.**

**Li-ionske baterije lahko puščajo, se vžgejo ali eksplodirajo pri segrevanju na visoko temperaturo ali kratkem stiku. Baterij ne shranjujte v avtomobilu v vročih in sončnih dneh. Ne odpirajte baterije. Li-Ion baterije vsebujejo elektronske zaščitne naprave, ki lahko v primeru poškodb povzročijo požar ali eksplozijo baterije.**

#### Pojasnilo uporabljenih simbolov



1. **POZOR!** Uporabite previdnostne ukrepe.
2. Preberite navodila za uporabo, upoštevajte opozorila in varnostne pogoje v njih!
3. Uporabite osebno zaščitno opremo (zaščitna očala, ščitniki za ušesa).
4. Uporabite zaščitno masko!
5. Uporabite zaščitne rokavice!
6. Orodja držite stran od otrok.
7. Uporabljajte zaščitna oblačila.
8. Orodje zaščitite pred vlago.
9. Pred začetkom prilagoditev ali čiščenja odstranite baterijo iz naprave.
10. Ta naprava je zasnovana za delovanje v zaprtih prostorih.
11. Najvišja dovoljena temperatura celice: 45 ° C.
12. Ne mečite celic v ogenj.
13. Recikliranje.
14. Razred zaščitne polnilnika 2.
15. Ne mečite celic v vodo.

#### KONSTRUKCIJA IN UPORABA

Batna žaga je orodje na baterijo. Poganja se z enosmernim brezkrtačnim motorjem, katerega rotacijsko gibanje se spremeni v gibljivo gibanje. Orodje je namenjeno za ravne, grobe reze, ukrivljene reze in luknje v lesu, materialih na osnovi lesa, plastiki in kovinah (pod pogojem, da se uporabi ustrezen rezilo). Področje uporabe zajema popravila in gradbena dela ter vsa dela iz vrste individualnih, ljubiteljskih dejavnosti (izdelovanje).

**Električno orodje uporabljajte samo v skladu z navodili proizvajalca.**

#### OPIS GRAFIČNIH STRANI

Naslednje oštevilčenje se nanaša na komponente stroja, prikazane na grafičnih straneh tega priročnika.

1. žagin list
2. Osnova
3. Ročica za hitro sprostitve rezila.
4. LED žaga luč
5. Gumb za sprostitve stopala.
6. Sprednji ročaj
7. Gumb za vklop / izklop nihala
8. stikalo za vklop / izklop
9. Gumb za zaklepanje
10. Gumb za zaklepanje akumulatorja.
11. Baterija
12. LED indikator
13. Polnilnik
14. gumb za indikator napoljenosti baterije
15. indikator napoljenosti baterije.

## OPREMA IN PRIBOR

Rezilo - 1 kos

### PRIPRAVA NA UPORABO

## ODSTRANJEVANJE / VLAGANJE BATERIJ

- Pritisnite gumb za pritrditev akumulatorja (10) in izvlecite baterijo (11) (slika A)
- Napolnjeno baterijo (11) vstavite v držalo, da gumb za akumulator slišno zaskoči na svoje mesto.

## POLNJENJE BATERIJ

Naprava ima delno napolnjeno baterijo. Baterijo polnite pri sobni temperaturi od 4 ° C do 40 ° C. Nova baterija ali baterija, ki je že dolgo niste uporabljali, bo popolnoma pripravljena po približno 3 - 5 ciklih polnjenja in praznjenja.

- Odstranite baterijo (11) iz orodja (slika A).
  - Polnilnik (13) priključite v omrežno vtičnico (230 V AC).
  - Baterijo (11) vstavite v polnilnik (13) (slika B). Prepričajte se, da je baterija pravilno nameščena (popolnoma nameščena).
- Po priključitvi polnilnika v električno vtičnico (230 V AC) zasveti zelena dioda (12) na polnilniku, kar pomeni, da je napetost priključena.

Ko baterijo (11) vstavite v polnilnik (13), zasveti rdeča LED (12) na polnilniku, kar pomeni, da je postopek polnjenja akumulatorja v teku.

Hkrati zelene lučke za stanje napoljenosti baterije (15) utripajo drugače (glejte opis spodaj).

- Pulzna osvetlitev vseh LED-diod - označuje izpraznjenost baterije in potrebo po njenem polnjenju.
- Utripajoča lučka 2 LED - signalizira delni izpust.
- 1 utripajoča LED - označuje visok nivo baterije.

Ko je baterija popolnoma napolnjena, lučka LED (12) na polnilniku zasveti zeleno in vse lučke za stanje napoljenosti baterije (15) neprekinjeno svetijo. Čež nekaj časa (približno 15 sekund) lučke za stanje napoljenosti baterije (15) ugasnejo.

Baterije ne smete polniti dlje kot 8 ur. Če prekoračite ta čas, lahko poškodujete baterije. Ko se baterija popolnoma napolni, se polnilnik ne izklopi samodejno. Zelena LED na polnilniku bo še naprej svetila. Lučke za stanje napoljenosti baterije se čež nekaj časa izklopijo. Preden odstranite baterijo iz vtičnice za polnilnik, izključite napajanje. Izogibajte se zaporednim kratkim polnjenjem. Po kratki uporabi naprave ne polnite baterije. Znatno zmanjšanje časa med potrebnimi polnjenji kaže, da je baterija izrabljena in jo je treba zamenjati.

Baterije se med polnjenjem segrejejo. Ne začnite dela takoj po polnjenju - počakajte, da se baterija segreje na sobno temperaturo. To bo preprečilo poškodbe baterije.

## PODPIS STANJA POLNENJA BATERIJ

Baterija je opremljena z indikatorjem stanja napoljenosti akumulatorja (3 LED) (15). Če želite preveriti stanje napoljenosti akumulatorja, pritisnite gumb indikatorja stanja napoljenosti akumulatorja (14) (slika C). Vse lučke zasvetijo, kar pomeni, da je baterija napolnjena. Dve prižgani LED kažeta delni izpust. Samo 1 utripajoča LED pomeni, da je baterija skoraj prazna in jo je treba napolniti.

## PRITRDITEV ŽAGINEGA LISTA

Montaža in zamenjava žaginega lista se izvede brez uporabe orodja.

- Premaknite ročico za zaklepanje lista žage v položaj za odklepanje.
- List žage vstavite v luknjo za orodje do konca.
- Premaknite ročico za zaklepanje v položaj za zaklepanje.
- Preverite, ali je rezilo pravilno pritrjeno v držalo, tako da ga rahlo povlečete.

Za predvidena opravila uporabite pravilne žagine liste.

## UPORABA / NASTAVITVE

## PRIŽGI UGASNI

Naprava je opremljena z gumbom za zaklepanje stikala (9), ki preprečuje nenamerno aktiviranje. Varnostni gumb je nameščen na obeh straneh ohišja naprave (slika F).

## Omogoči:

- Pritisnite en konec gumba za zaklepanje stikala (9) in ga pridržite v tem položaju.
- Pritisnite stikalni gumb (8) (slika G).
- Po zagonu naprave lahko sprostite gumb za zaklepanje stikala (9).

## Izklop:

- Sprostitev pritiska na stikalni gumb (8) zaustavi napravo.
- Območje delovne hitrosti naprave regulira stopnja pritiska na stikalni gumb.

## REZANJE

- Sprednji del stopala (2) položite ravno na material, ki ga želite rezati, ne da bi se rezilo dotikalo materiala.
- Zažene žago in prilagodite delovno hitrost lastnostim materiala, ki ga želite rezati.
- List žage počasi premikajte po predhodno označeni rezalni črti (slika H, I)

Rez je treba narediti enakomerno, paziti, da žage ne preobremenite. Prevelik pritisk na žagin list bo deloval kot zavora, kar bo negativno vplivalo na zmogljivost rezanja.

Med delom se mora celotna površina stopala držati površine materiala, ki se obdeluje.

Preverite, ali je delovno orodje pravilno pritrjeno. Nepravilno ali nepravilno nameščena orodja lahko med obratovanjem zdrsnejo in predstavljajo tveganje za uporabnika.

## SPREMINJANJE NAČINA ZBIRANJA

- Žaga je opremljena s funkcijo dviganja za priročno rezanje mehkih materialov. Funkcija se aktivira s spreminjanjem položaja preklonnega stikala (7) iz "OFF" v "ON".

## POPRAVLJANJE / MENJAVANJE STOPAL

- Položaj stopala lahko po potrebi prilagodite. V ta namen potisnite ročico za sprostitev stopala (5) naprej. Potem je mogoče spremeniti njegov položaj ali odstraniti. Če želite nogo zakleniti nazaj, vrnite ročico v prvotni položaj.

## OBSKRBA IN VZDRŽEVANJE

Pred kakršno koli namestitvijo, prilagajanjem, popravilom ali vzdrževanjem odstranite baterijo iz naprave.

## VZDRŽEVANJE IN SKLADIŠČENJE

- Napravo je priporočljivo očistiti takoj po vsaki uporabi.
  - Za čiščenje ne uporabljajte vode ali drugih tekočin.
  - Napravo očistite s suho krpo ali pihajte s stisnjanim zrakom pod nizkim tlakom.
  - Ne uporabljajte čistil ali topil, ker lahko poškodujejo plastične dele.
  - Redno čistite prezaševalne reže v ohišju motorja, da preprečite pregrevanje naprave.
  - Napravo vedno shranjujte na suhem, nedosegljivem mestu.
  - Napravo shranite z odstranjeno baterijo.
- Vse vrste napak mora odpraviti pooblaščen servis proizvajalca.

## NAZIVNI PODATKI

Akumulatorska batna žaga 58G096	
Parameter	Vrednost
Napajalna napetost	18 V DC
Število nihanj v prostem teku	0-3100 min <sup>-1</sup>
Sistem vperjanja delovnega orodja	brez orodja
Hod rezila	28 mm
Največja debelina materiala za rezanje (les)	120 mm
Največja debelina materiala za rezanje (jeklo)	10 mm
Zaščitni razred	III
Maša	3,4 kg
Leto proizvodnje	2021
58G096 pomeni tip in oznako stroja	

## PODATKI O HRUPU IN VIBRACIJAH

Raven zvočnega tlaka (brušenje)	$L_{pA} = 79,0 \text{ dB(A)}$ $K = 5 \text{ dB(A)}$
Raven zvočne moči (brušenje)	$L_{WA} = 90 \text{ dB(A)}$ $K = 5 \text{ dB(A)}$
Vrednost pospeševanja vibracij (glavni ročaj)	$a_h = 8,20 \text{ m/s}^2$ $K = 1,5 \text{ m/s}^2$
Vrednost pospeševanja vibracij (pomožni ročaj)	$a_h = 6,21 \text{ m/s}^2$ $K = 1,5 \text{ m/s}^2$

## Informacije o hrupu in vibracijah

Raven hrupa, ki ga oddaja naprava, je opisana z: stopnjo oddanega zvočnega tlaka  $L_{pA}$  in stopnjo zvočne moči  $L_{WA}$  (kjer je  $K$  merilna negotovost). Vibracije, ki jih oddaja naprava, so opisane z vrednostjo pospeška treslajev  $a_h$  (kjer je  $K$  merilna negotovost).

Raven oddanega zvočnega tlaka  $L_{pA}$ , raven zvočne moči  $L_{WA}$  in vrednost pospeška vibracij  $a_h$ , podane v tem priložniku, so bile izmerjene v skladu s standardom EN 62841-1. Navedeni nivo vibracij  $a_h$  se lahko uporablja za primerjavo naprav in za začetno oceno izpostavljenosti vibracijam.

Navedena raven vibracij je reprezentativna samo za osnovno uporabo naprave. Če se stroj uporablja za različne namene ali z različnimi delovnimi orodji, se lahko raven vibracij spremeni. Na višjo raven vibracij bo vplivalo neustrezno ali preredito vzdrževanje naprave. Zgoraj navedeni razlogi lahko povzročijo večjo izpostavljenost vibracijam v celotnem obdobju delovanja.

**Če želite natančno oceniti izpostavljenost vibracijam, upoštevajte obdobja, ko je oprema izklopljena ali ko je vklopljena, vendar ni v uporabi. Po natančni oceni vseh dejavnikov je lahko celotna izpostavljenost vibracijam znatno manjša.**

Da bi uporabnika zaščitili pred vplivi vibracij, je treba izvesti dodatne varnostne ukrepe, kot so: redno vzdrževanje naprave in delovnega orodja, zaščita ustrezne temperature rok in pravilna organizacija dela.

## VAROVANJE OKOLJA



Električno napajanih izdelkov ni dovoljeno mešati z gospodinjstvi odpadki, ampak jih morajo odstraniti ustrezne službe. Podatki o službah za odstranitev odpadkov so na voljo pri prodajalcu ali lokalnih oblasteh. Izrabljeno električno in elektronsko orodje vsebuje okolju škodljive snovi. Orodje, ki ni oddano v reciklažo, predstavlja potencialno nevarnost za okolje in zdravje ljudi.

\* Pridržana pravica do izvajanja sprememb.

„Grupa Topex Spółka z ograniczoną odpowiedzialnością“ Spółka komandytowa s sedežem v Varšavi, ul. Pograniczna 2/4 (v nadaljevanju „Grupa Topex“), sporoča, da so vse avtorske pravice v zvezi z vsebino teh navodil (v nadaljevanju „Navodila“), med drugim v zvezi z besedili, shemami, risbami, kakor tudi sestavo, izključna last Grupa Topex in so predmet zakonske zaščite v skladu z zakonom z dne 4. februarja 1994 o avtorskih pravicah in intelektualni lastnini (Ur. l. 2006 št. 90/631 s kasnejšimi spremembami). Kopiranje, obdelava, objava in spreminjanje Navodil v komercialne namene kot tudi njihovih posameznih elementov, je brez



ORIGINALIOS  
APTARNAVIMO INSTRUKCIJA  
VERTIMAS  
BEJAMINĖ PAVYŽDŽIA  
58G096

ATSARGIAI: PRIEŠ NAUDOJANT ĮRENGINĮ ĮRENGINĮ ATSARGIAI PERŠAKAITYKITE ŠĮ VADOVĄ IR PALAIKYKITE JĮ BŪSIMOMS NUORODOMS.

## PAGRINDINĖS DARBO SAUGOS TAISYKLĖS

## IŠSAMIOS SAUGOS TAISYKLĖS

- Pjaudami naudokite dulkių kaukes, kad apsaugotumėte kvėpavimo sistemą nuo susidariusių dulkių.
- Prieš pjaudami atidžiai patikrinkite apdorotą medžiagą, kad būtų išvengta galimybės pjauti vinis, varžtus ar kitus kietus daiktus.
- Nekirkite storesnių daiktų, nei leidžiama tam tikros medžiagos techninėse specifikacijose.
- Prieš naudojimą patikrinkite, ar po apdorota medžiaga yra pakankamai vietos, kad peilis nepažeistų stalo ar grindų.
- Laikykite pjūklą abiem rankomis.
- Prieš paspausdami jungiklį, įsitinkite, kad pjūklo diskas nesiliečia su medžiaga.
- Nelieskite judančių dalių ranka.
- Prieš pjaudami grindis, sienas ar kitas medžiagas įsitinkite, kad jose nėra elektros laidų.
- Nepadėkite pjūklo tol, kol jis nustos judėti. Nejunkite pjūklo, kai jo nelaikote ranka.
- Norėdami nuimti ašmenis, pirmiausia išjunkite pjūklą jungikliu ir palaukite, kol ašmenys nustos judėti. Tada išimkite bateriją iš pjūklo.
- Nelieskite ašmenų ar apdorotų medžiagų iškart po darbų pabaigos. Šie elementai gali būti karšti ir sukelti nudegimus.
- Patrys neprašę elektrinio įrankio elgesį, matant dūmus ar girdint keizius garsus, nedelsdami išjunkite įrankį ir išimkite iš pjūklo akumuliatorių.
- Kad būtų užtikrintas tinkamas aušinimas, pjūklo korpuse palaikykite neuždengtą ventiliacijos angas.

**ATSARGIAI!** Šis prietaisas skirtas veikti patalpose.

Laikoma, kad dizainas yra saugus, naudojamos apsaugos priemonės ir papildomos saugos sistemos, nepaisant to, visada yra nedidelė traumų rizika darbe.

**Ličio jonų baterijos gali nutekėti, užsidegti arba sprogti, kai yra įkaitintos iki aukštos temperatūros ar trumpai sujungtos. Nelaikykite akumuliatorių automobilyje karštomis ir saulėtomis dienomis. Neatidarykite akumuliatoriaus. Ličio jonų baterijose yra elektroninių apsaugos įtaisų, kurie, pažeisti, gali sukelti baterijos gaisrą arba sprogiam.**

## Panaudotų simbolių paaiškinimas







1. **ATSARGIA!** Naudokitės atsargumo priemonėmis.
2. Perskaitykite naudojimo instrukciją, laikykitės joje pateiktų įspėjimų ir saugos sąlygų!
3. Naudokite asmenines apsaugos priemones (apsauginius akinius, ausų apsaugas).
4. Naudokite kaukę nuo dulkių!
5. Mūvėkite apsauginis pirštines!
6. Laikykite įrankį atokiau nuo vaikų.
7. Naudokite apsauginius drabužius.
8. Saugokite įrankį nuo drėgmės.
9. Prieš atlikdami bet kokius reguliavimus ar valymo darbus, išimkite akumuliatorių iš prietaiso.
10. Šis prietaisas skirtas veikti patalpose.
11. Didžiausia leistina ląstelių temperatūra: 45 ° C.
12. Nemeskite kamerų į ugnį.
13. Perdirbimas.
14. 2 įkroviklio apsaugos klasė.
15. Nemeskite ląstelių į vandenį.

## STATYBA IR NAUDOJIMAS

Stūmoklinis pjūklas yra baterijomis varomas įrankis. Jis varomas nuolatinės srovės varikliu be šepetėlių, kurio sukamasis judesys transformuojamas į abipusį judėjimą. Įrankis skirtas atlikti tiesius, šliurkščius pjūvius, išlenktus pjūvius ir skylutes medienoje, medienos pagrindu pagamintose medžiagose, plastikuose ir metaluose (su sąlyga, kad naudojami atitinkami ašmenys). Naudojimo sritis apima remonto ir statybos darbus bei bet kokius individualios, mėgėjiškos veiklos (tinkavimo) darbus.

**Elektrinį įrankį naudokite tik laikydamiesi gamintojo instrukcijų.**

## GRAFINIŲ PUSLAPIŲ APRAŠYMAS

Ši numeracija nurodo mašinos komponentus, parodytus grafiniuose šio vadovo puslapiuose.

1. pjūklo ašmenys
2. Pagrindas
3. Ašmenų greito atleidimo svirtis.
4. LED pjūklo lemputė
5. Pėdos atleidimo mygtukas.
6. Priekinė rankena
7. Švytuoklės įjungimo / išjungimo mygtukas
8. įjungimo / išjungimo jungiklis
9. Užrakinimo mygtukas
10. Baterijos užrakto mygtukas.
11. Baterijos paketas
12. LED indikatorius
13. Įkroviklis
14. akumuliatoriaus įkrovos lygio indikatorius mygtukas
15. akumuliatoriaus įkrovos lygio indikatorius.

## ĮRANGA IR PRIEDAI

Ašmenys - 1 vnt.

## PASIRUOŠIMAS DARBUI

### BATERIJOS IŠIMIMAS / IDĖJIMAS

- Paspauskite akumuliatoriaus tvirtinimo mygtuką (10) ir išstumkite akumuliatorių (11) (A pav.)
- Įdėkite įkrautą akumuliatorių (11) į rankeną tol, kol girdimai spragtelės akumuliatoriaus mygtukas.

## BATERIJOS ĮKROVIMAS

Įrenginys pristatomas su dalinai įkrauta baterija. Įkraukite akumuliatorių, kai aplinkos temperatūra yra nuo 4 ° C iki 40 ° C. Nauja arba ilgą laiką nenaudota baterija pilną maitinimo šaltinį pasiekia maždaug po 3–5 įkrovimo ir iškrovimo ciklų.

- Išimkite akumuliatorių (11) iš įrankio (A pav.).
  - Įkiškite įkroviklį (13) į elektros lizdą (230 V kintamosios srovės).
  - Įdėkite akumuliatorių (11) į įkroviklį (13) (B pav.). Įsitinkinkite, kad akumuliatorius tinkamai įdėtas (visiškai įdėtas).
- Įjungus įkroviklį prie maitinimo lizdo (230 V kintamosios srovės), įkroviklyje užsidega žalias diodas (12), o tai rodo, kad įtampa yra prijungta.

Įdėjus akumuliatorių (11) į įkroviklį (13), ant įkroviklio užsidega raudonas diodas (12), kuris rodo, kad akumuliatoriaus įkrovimo procesas vyksta.

Tuo pačiu metu žalios spalvos akumuliatoriaus įkrovimo būsenos šviesos diodai (15) mirksi skirtingais raštais (žr. Aprašymą žemiau).

- Visų šviesos diodų impulsinis apšvietimas - signalizuoja apie akumuliatoriaus išsekimą ir poreikį jį įkrauti.
- Mirksinti 2 šviesos diodų lemputė - signalizuoja apie dalinį iškrovimą.

- 1 mirksintis šviesos diodas rodo aukštą akumuliatoriaus įkrovos lygį.

Visiškai įkraunant akumuliatorių, įkroviklio šviesos diodas (12) užsidega žaliai ir visi akumuliatoriaus įkrovimo būsenos šviesos diodai (15) nuolat šviečia. Praėjus tam tikram laikui (maždaug 15 sekundžių), baterijos įkrovimo būsenos šviesos diodai (15) užžęsta.

Akumuliatoriaus negalima krauti ilgiau kaip 8 valandas. Viršijus šį laiką, galima sugadinti akumuliatoriaus elementus. Įkroviklis automatiškai neišsijungia, kai baterija bus visiškai įkrauta. Įkroviklyje liks žalias šviesos diodas. Baterijos įkrovimo būsenos šviesos diodai po kurio laiko užžęsta. Prieš ištraukdami akumuliatorių iš įkroviklio lizdo, atjunkite maitinimo šaltinį. Venkite iš eilės truncančių įkrovimų. Neįkraukite akumuliatorių, trumpai naudoję prietaisą. Labai sumažėjęs laikas tarp būtinų įkrovimų rodo, kad baterija yra susidėvėjusi ir turėtų būti pakeista.

Įkraunant baterijos įkaista. Nepradėkite darbo iškart po įkrovimo - palaukite, kol akumuliatorius sušils iki kambario temperatūros. Tai padės išvengti akumuliatoriaus pažeidimo.

## BATERIJŲ ĮKROVIMO BŪKLĖS PASIRAŠYMAS

Baterijoje yra akumuliatoriaus įkrovimo būsenos indikatorius (3 šviesos diodai) (15). Norėdami patikrinti akumuliatoriaus įkrovos būseną, paspauskite akumuliatoriaus įkrovos būsenos indikatorius mygtuką (14) (C pav.). Užsidega visi šviesos diodai, rodantys, kad akumuliatorius išsikrovė. Du šviesos diodai rodo dalinį iškrovimą. Tik 1 šviesos diodas mirksi, vadinasi, baterija tuščia ir ją reikia įkrauti.

## PJŪKLIO AŠTELIO TVIRTINIMAS

Pjūklo diskas surenkamas ir keičiamas nenaudojant įrankių.

- Perkelkite pjūklo fiksavimo svirtį į atrakinimo padėtį.
  - Įstumkite pjūklo diską į įrankio angą iki galo.
  - Užrakto svirtį perjunkite į fiksavimo padėtį.
  - Lengvai traukdami ašmenis, patikrinkite, ar ašmenys tinkamai pritvirtinti laikiklyje.
- Numatytiems darbams naudokite tinkamas pjūklo ašmenis.

## DARBAS IR REGULIAVIMAS

### ĮJUNGTI IŠJUNGTI

Įrenginyje yra jungiklio užrakto mygtukas (9), kad būtų išvengta atsitiktinio įjungimo. Apsauginis mygtukas yra abiejose prietaiso korpuso pusėse (F pav.).

## Igalinti:

- Paspauskite jungiklio fiksavimo mygtuko (9) galą ir laikykite jį šioje padėtyje.
- Paspauskite jungiklio mygtuką (8) (G pav.).
- Paleidus prietaisą, galima atleisti jungiklio užrakto mygtuką (9).

## Išjungimas:

- Atleidus jungiklio mygtuko (8) slėgi, prietaisas sustabdomas.
- Prietaiso veikimo greičio diapazoną reguliuoja jungiklio mygtuko slėgio laipsnis.

## PJAUSTYMAS

- Priekinę pėdos dalį (2) padėkite ant plokščios medžiagos, kurią norite pjauti, ašmenimis neliesdami medžiagos.
  - Paleiskite pjūklą ir nustatykite darbo greitį pagal pjaunamos medžiagos savybes.
  - Lėtai judėkite pjūklo diską išilgai anksčiau pažymėtos pjovimo linijos (H, I pav).
- Pjovimas turi būti atliekamas tolygiai, stengiantis neperkrauti pjūklo. Pernygam didelis pjovimo disko spaudimas veiks kaip stabdis, o tai neigiamai paveiks pjovimo našumą.
- Darbo metu visas pėdos paviršius turėtų prilipti prie apdorojamos medžiagos paviršiaus.
- Patikrinkite, ar darbo įrankis tinkamai pritvirtintas. Neteisingai ar netiksliai sumontuoti įrankiai gali paslysti dirbdami ir sukelti pavojų operatoriui.

## RINKIMO REŽIMO PAKEITIMAS

- Pjūklui pritaikyta paėmimo funkcija, leidžianti patogiai pjauti minkštas medžiagas. Funkcija aktyvuojama keičiant paėmimo jungiklio (7) padėtį iš „OFF“ į „ON“.

## FIKSUOJAMAS / PAKEITIMAS

- Jei reikia, galima reguliuoti pėdos padėtį. Norėdami tai padaryti, paspauskite kojos atleidimo svirtį (5) į priekį. Tada galima pakeisti jo padėtį arba pašalinti. Norėdami užfiksuoti koją atgal, grąžinkite svirtį į pradinę padėtį.

## APTARNAVIMAS IR PRIEŽIŪRA

Prieš atlikdami bet kokią montavimo, derinimo, taisymo ar priežiūros veiklą, išimkite akumuliatorių iš prietaiso.

## PRIEŽIŪRA IR LAIKYMAS

- Prietaisą rekomenduojama išvalyti iškart po kiekvieno naudojimo.
  - Valymui nenaudokite vandens ar kitų skysčių.
  - Išvalykite prietaisą sausa šluoste arba išpūskite jį žemo slėgio suspaustu oru.
  - Nenaudokite jokių valymo priemonių ar tirpiklių, nes jie gali sugadinti plastikines dalis.
  - Reguliariai valykite ventiliacijos angas variklio korpusu, kad išvengtumėte prietaiso perkaitimo.
  - Prietaisą visada laikykite sausoje ir vaikams nepasiekiamoje vietoje.
  - Laikykite prietaisą išimę bateriją.
- Visus gedimus turėtų pašalinti gamintojo įgaliotas servisas.

## TECHNINIAI DUOMENYS

### NOMINALŪS DUOMENYS

Belaidis stūmoklinis pjūklas 58G096	
Parametras	Vrednost
Maitinimo įtampa	18 V DC
Svyravimų skaičius tuščiaja eiga	0-3100 min <sup>-1</sup>
Darbo įrankio užspaudimo sistema	be įrankio
Ašmenų smūgis	28 mm
Maksimalus pjaunamos medžiagos storis (mediena)	120 mm

Didžiausias pjaunamos medžiagos storis (plienas)	10 mm
Apsaugos klasė	III
Mišios	3,4 kg
Pagamavimo metai	2021
5G096 reiškia mašinos tipą ir pavadinimą	

### GARSO IR VIBRACIJOS DUOMENYS

Garso slėgio lygis (šlifavimas)	$L_{pA} = 79,0 \text{ dB(A)}$ $K = 5 \text{ dB(A)}$
Garso galios lygis (šlifavimas)	$L_{WA} = 90,0 \text{ dB(A)}$ $K = 5 \text{ dB(A)}$
Vibracijos pagreičio vertė (pagrindinė rankena)	$a_h = 8,20 \text{ m/s}^2$ $K = 1,5 \text{ m/s}^2$
Vibracijos pagreičio vertė (pagalbinė rankena)	$a_h = 6,21 \text{ m/s}^2$ $K = 1,5 \text{ m/s}^2$

### Informacija apie triukšmą ir vibraciją

Prietaiso skleidžiamo triukšmo lygį apibūdina: skleidžiamo garso slėgio  $L_{pA}$  lygis ir garso galios lygis  $L_{WA}$  (kur  $K$  yra matavimo neapibrėžtis). Įrenginio skleidžiamos vibracijos apibūdinamos pagal vibracijos pagreičio  $a_h$  vertę (kur  $K$  yra matavimo neapibrėžtis).

Šiame vadove pateiktas skleidžiamo garso slėgio lygis  $L_{pA}$ , garso galios lygis  $L_{WA}$  ir vibracijos pagreičio  $a_h$  vertė buvo matuojami pagal EN 62841-1. Nurodytas vibracijos lygis  $a_h$  gali būti naudojamas prietaisų palyginimui ir pradiniam vibracijos poveikio įvertinimui.

Nurodytas vibracijos lygis yra tipiškas tik pagrindiniam prietaiso naudojimui. Jei mašina naudojama skirtingoms reikmėms arba su skirtingais darbo įrankiais, vibracijos lygis gali pasikeisti. Aukštesniam vibracijos lygiui įtakos turės netinkama arba per retai atliekama prietaiso priežiūra. Dėl aukščiau nurodytų priežasčių gali padidėti vibracijos poveikis per visą veikimo laikotarpį.

**Norėdami tiksliai įvertinti vibracijos poveikį, apsvastykite laikotarpiais, kai įranga yra išjungta arba kai ji yra įjungta, bet nenaudojama. Atidžiai įvertinus visus veiksnius, bendras vibracijos poveikis gali būti žymiai mažesnis.**

Siekiant apsaugoti vartotoją nuo vibracijos poveikio, turėtų būti įgyvendintos papildomos saugos priemonės, tokios kaip: periodinė prietaiso ir darbo įrankių priežiūra, tinkamos rankų temperatūros apsauga ir tinkamas darbo organizavimas.

### APLINKOS APSAUGA

	Elektrinių gaminių negalima išmesti kartu su buities atliekomis, juos reikia atiduoti į atitinkamą atliekų perdavimo įmonę. Informacijos apie atliekų perdirimą kreiptis į pardavėją arba vietos valdžios institucijas. Susidevėję elektriniai ir elektroniniai prietaisai turi gauti kenksmingų medžiagų, Antriniam perdirimui neatiduoti prietaisai kelia pavojų aplinkai ir žmonių sveikatai.
---	--

\* Pasilikame teisę daryti pakeitimus.

„Grupa Topex Spółka z ograniczoną odpowiedzialnością“ Spółka komandytowa“ (toliau: „Grupa Topex“), kurios buveinė yra Varšuvoje, ul. Pograniczna 2/4 informuoja, kad visos šios instrukcijos (toliau: „instrukcija“) autorinės teisės, tai yra šioje instrukcijoje esantis tekstas, nuotraukos, schemas, paveikslai bei jų išdėstymas priklauso tik Grupa Topex ir yra saugomos pagal 1994 metais, vasario 4 dieną, dėl autorių ir gretinųjų teisių apsaugos, priimtą įstatymą (t.y., nuo 2006 metų įsigaliojęs įstatymas Nr. 90, vėliau 631 su įstatymo pakeitimais). Neturint raštiško Grupa Topex sutikimo kopijuoti, perdaryti, skelbti spaudoje, keisti panaudojant komerciniams tikslams visą ar atskiras instrukcijos dalis yra griežtai draudžiama bei gresia civilinė ar baudžiamoji atsakomybė.

ORIGINĀLAS  
LIETOŠANAS INSTRUKCIJA  
TULKOJUMS  
BEZVADU ZĀĻU PĀRVADĀŠANA  
58G096

UZMANĪBU: PIRMS ENERĢETIKAS INSTRUMENTU LIETOŠANAS UZMANĪGI IZLASIET ŠO ROKASGRĀMATU UN UZGLABĀJIET NĀKOTNEI.

**IPAŠĪE DROŠĪBAS NOTEIKUMI**

**DETALIZĒTI DROŠĪBAS NOTEIKUMI (BEZVADU ZĀĻU PĀRTRAUKŠANA)**

- Griešanas laikā izmantojiet putekļu maskas, lai pasargātu elpošanas sistēmu no radītajiem putekļiem.
- Pirms griešanas uzmanīgi pārbaudiet apstrādāto materiālu, lai novērstu naglu, skrūvju vai citu cietu priekšmetu sagriešanas iespēju.
- Negrieziet priekšmetus, kas ir biežāki, nekā atļauts konkrētā materiāla tehniskajās specifikācijās.
- Pirms ekspluatācijas pārbaudiet, vai zem apstrādātā materiāla ir pietiekami daudz vietas, lai ar asmeni izvairītos no galda vai grīdas bojājumiem.
- Turiet zāģi ar abām rokām.
- Pirms slēdža nospiešanas pārliecinieties, ka zāģa asmens nesaskaras ar materiālu.
- Nepieskarieties kustīgajām daļām ar roku.
- Pirms grīdas, sienas vai cita materiāla griešanas pārliecinieties, ka tajā nav elektrības vadu.
- Nenovietojiet zāģi prom, līdz tas pārstāj kustēties. Neieslēdziet zāģi, ja neturat to ar roku.
- Lai noņemtu asmeni, vispirms izslēdziet zāģi ar slēdzi un pagaidiet, līdz asmens pārstāj kustēties. Pēc tam izņemiet akumulatoru no zāģa.
- Nepieskarieties asmenim vai apstrādātam materiālam tūlīt pēc darba pabeigšanas. Šie elementi var būt karsti un izraisīt apdegumus.
- Ja jūtat neparastu elektroinstrumenta darbību, redzat dūmus vai dzirdat savādus trokšņus, nekavējoties izslēdziet instrumentu un izņemiet akumulatoru no zāģa.
- Lai nodrošinātu pareizu dzesēšanu, turiet ventilatora atveres zāģa korpusā neaizsegtas.

**UZMANĪBU! Šī ierīce ir paredzēta darbībai telpās.**

Tiek pieņemts, ka dizains ir drošs, tiek izmantoti aizsardzības pasākumi un papildu drošības sistēmas, tomēr vienmēr ir mazs traumu risks darbā.

Li-Ion akumulatori var noplūst, aizdegties vai eksplodēt, kad tie tiek sasildīti līdz augstai temperatūrai vai issavienoti. Neglabājiet akumulatorus automašīnā karstās un saulainās dienās. Neatveriet akumulatoru. Li-Ion akumulatoros ir elektroniskas aizsardzības ierīces, kuras, ja tās ir bojātas, var izraisīt akumulatora aizdegšanos vai eksploziju.

**Izmantoto simbolu skaidrojums**

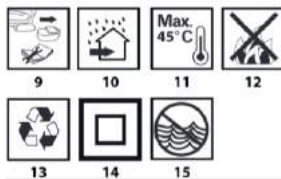

1. UZMANĪBU! Izmantojiet piesardzības pasākumus.
2. Izlasiet lietošanas instrukciju, ievērojiet tajā esošos brīdinājumus un drošības nosacījumus!
3. Izmantojiet individuālās aizsardzības līdzekļus (aizsargbrilles, asu aizsargus).
4. Izmantojiet putekļu masku!
5. Izmantojiet aizsargcimdus!
6. Turiet instrumentu prom no bērniem.
7. Izmantojiet aizsargapģērbu.
8. Aizsargājiet instrumentu no mitruma.
9. Pirms sākat jebkādu pielāgošanu vai ar tīrīšanu saistītu darbību veikšanu, izņemiet akumulatoru no ierīces.
10. Šī ierīce ir paredzēta darbībai telpās.
11. Maksimālā pieļaujamā šūnu temperatūra: 45 ° C.
12. Nemetiet šūnas uguni.
13. Pārstrāde.
14. Lādētāja 2. aizsardzības klase.
15. Nemetiet šūnas ūdeni.

**BŪVNIECĪBA UN LIETOŠANA**

Virziens zāģis ir ar akumulatoru darbināms instruments. Tas tiek darbināts ar līdzstrāvas bezkontakta motoru, kura rotācijas kustība tiek pārveidota par apbūseju kustību. Šis rīks ir paredzēts taisnu, rupju griezumu, izliektu griezumu un caurumu veidošanai koksne, koksnes materiālos, plastmasā un metālos (ar nosacījumu, ka tiek izmantots atbilstošs asmens). Lietošanas diapazons ietver remonta un celtniecības darbus, kā arī jebkurus individuālo, amatieru darbību klāsta darbus.

**Izmantojiet elektroinstrumentu tikai saskaņā ar ražotāja norādījumiem.**

**GRAFISKO LAPU APRAKSTS**

Turpmākā numerācija attiecas uz mašīnas komponentiem, kas parādīti šīs rokasgrāmatas grafiskajās lappusēs.

1. zāģa asmens
2. Bāze
3. Asmens atbrīvošanas svira 4.
4. LED zāģa gaisma
5. Kāju atbrīvošanas poga 6.
6. Priekšējais rokturis
7. Svārsta ieslēgšanas / izslēgšanas poga
8. ieslēgšanas / izslēgšanas slēdzis
9. Bloķēšanas poga
10. Baterijas bloķēšanas poga 10.
11. Akumulatora bloks
12. LED indikator
13. Lādētājs
14. akumulatora uzlādes līmeņa indikatora poga
15. akumulatora uzlādes līmeņa indikator.

**IEKĀRTAS UN PIEDERUMI**

Asmens - 1 gab.

**BATERIJAS NOŅĒMŠANA / IELIKŠANA**

- Nospiediet akumulatora stiprināšanas pogu (10) un izbīdiēt akumulatoru ārā (11) (A att.)
- Ievietojiet uzlādēto akumulatoru (11) rokturī, līdz akumulatora poga ir dzirdami noklikšķināta vieta.

**AKUMULATORA UZLĀDE**

Ierīce tiek piegādāta ar daļēji uzlādētu akumulatoru. Uzlādējiet akumulatoru, kad apkārtējā temperatūra ir no 4 ° C līdz 40 ° C. Jauna vai ilgu laiku nelietota akumulatora pilnā strāvas jauda sasniegs pēc aptuveni 3 - 5 uzlādes un izlādes cikliem.

- Izņemiet akumulatoru (11) no instrumenta (A attēls).
- Pievienojiet lādētāju (13) kontaktligzdai (230 V mainstrāva).
- Ievietojiet akumulatoru (11) lādētājā (13) (B attēls). Pārliecinieties, vai akumulators ir pareizi ievietots (pilnībā ievietots).

Pēc lādētāja pievienošanas elektrotīkla kontaktligzdai (230 V mainstrāva) uz lādētāja iedegsies zaļais diode (12), kas norāda, ka spriegums ir pievienots.

Pēc akumulatora (11) ievietošanas lādētājā (13) uz lādētāja iedegas sarkanais diode (12), kas norāda, ka notiek akumulatora uzlādes process.

- Tajā pašā laikā zaļās akumulatora uzlādes stāvokļa gaismas diodes (15) mirgo dažādos modeļos (skat. Aprakstu zemāk).
- Visu LED impulsu apgaismojums - norāda uz akumulatora izlādēšanos un nepieciešamību to uzlādēt.
- 2 gaismas diožu mirgojoša gaisma - signalizē par daļēju izlādi.
- 1 gaismas diode mirgo - norāda uz augstu akumulatora uzlādes līmeni.

Kad akumulators ir pilnībā uzlādēts, lādētājā esošā gaismas diode (12) iedegas zaļā krāsā un visas akumulatora uzlādes stāvokļa gaismas diodes (15) nepārtraukti spīd. Pēc kāda laika (aptuveni 15 sekundes) akumulatora uzlādes stāvokļa gaismas diodes (15) nodziest.

Akumulatoru nedrīkst uzlādēt ilgāk par 8 stundām. Šī laika pārsniegšana var sabojāt akumulatora šūnas. Lādētājs neizslēdzas automātiski, kad akumulators ir pilnībā uzlādēts. Uz lādētāja zaļā gaismas diode paliks ieslēgta. Akumulatora uzlādes stāvokļa gaismas diode pēc kāda laika nodziest. Pirms akumulatora izņemšanas no lādētāja kontaktligzdas atvienojiet strāvas padevi. Izvairieties no seņģas īsas uzlādes. Pēc īslaicīgas ierīces lietošanas neuzlādējiet akumulatorus. Ievērojams laika samazinājums starp nepieciešamajām uzlādēm norāda, ka akumulators ir nolietojies un ir jānomaina.

Lādēšanas laikā akumulatori sakarst. Nesāciet darbu tūlīt pēc uzlādes - pagaidiet, līdz akumulators sasniedz istabas temperatūru. Tas novērsīs akumulatora bojājumus.

**AKUMULATORA UZLĀDES STĀVOKĻI**

Akumulators ir aprīkots ar akumulatora uzlādes stāvokļa indikatoru (3 gaismas diodēm) (15). Lai pārbaudītu akumulatora uzlādes stāvokli, nospiediet akumulatora uzlādes stāvokļa indikatora pogu (14) (C zīm.). Iedegas visas gaismas diodes, kas norāda, ka akumulators ir uzlādēts. Divi iedegtie gaismas diodes norāda uz daļēju izlādi. Mirgo tikai 1 gaismas diode, kas nozīmē, ka akumulators ir tukšs, un tas ir jāuzlādē.

**ZĀGAS LĀPSTIŅAS NOSTIPRINĀŠANA**

Zāga asmens montāža un nomaina tiek veikta, neizmantojot instrumentus.

- Pārvietojiet zāga asmens bloķēšanas sviru atbloķēšanas stāvoklī.
- Iebīdiēt zāga asmeni instrumenta atverē līdz galam.
- Pārbīdiēt bloķēšanas sviru bloķēšanas stāvoklī.
- Vieglji pavelkot asmeni, pārbaudiet, vai asmens ir pareizi ievietots turētājā.

Paredzētajam darbam izmantojiet pareizās zāga asmeņus.

**DARBS / IESTĀTĀJUMI****IESLĒGTS IZSLĒGTS**

Lai novērstu nejašu iedarbinašanu, ierīce ir aprīkota ar slēdža bloķēšanas pogu (9). Drošības poga atrodas ierīces korpusa abās pusēs (F attēls).

**Iespējo:**

- Nospiediet slēdža bloķēšanas pogas (9) vienu galu un turiet to šajā pozīcijā.
- Nospiediet slēdža pogu (8) (G attēls).
- Pēc ierīces iedarbinašanas var atbrīvot slēdža bloķēšanas pogu (9).

**Izslēgšana:**

- Atbrīvojot spiedienu no slēdža pogas (8), ierīce tiek apturēta. Ierīces darbības ātruma diapazonu regulē slēdža pogas spiediena pakāpe.

**GRIEŠANA**

- Novietojiet pēdas priekšējo daļu (2) plakani uz sagriežamā materiāla, asmenim nepieskaroties materiālam.
  - Sāciet zāgi un noregulējiet darba ātrumu atbilstoši sagriežamā materiāla īpašībām.
  - Lēnām pārvietojiet zāga asmeni pa iepriekš izziemēto griešanas līniju (H, I attēls)
- Griešana jāveic vienmērīgi, uzmanoties, lai zāģis netiktu pārslogots. Pārmērīgs spiediens uz zāga asmeni darbosies kā bremze, kas negatīvi ietekmēs griešanas veikspēju.
- Darba laikā visai pēdas virsmai jāpieturas pie apstrādājamā materiāla virsmas.

Pārbaudiet, vai darba rīks ir pareizi piestiprināts. Nepareizi vai neprecīzi uzstādīti instrumenti ekspluatācijas laikā var paslīdēt un radīt risku operatoram.

**SAVĀKŠANAS REŽĪMA MAINĪŠANA**

- Zāģis ir aprīkots ar pacelšanas funkciju ērtai miksto materiālu griešanai. Funkcija tiek aktivizēta, mainot pacelšanas slēdža (7) pozīciju no "OFF" uz "ON".

**FIKS / PĀRMAIŅAS**

- Vajadzības gadījumā pēdas stāvokli var noregulēt. Lai to izdarītu, nospiediet pēdas atbrīvošanas sviru (5) uz priekšu. Tad ir iespējams mainīt tā stāvokli vai noņemt. Lai nofiksētu kāju aizmuguri, atgrieziet sviru sākotnējā stāvoklī.

**APKALPOŠANA UN APKOPE**

Pirms jebkādu uzstādīšanas, regulēšanas, remonta vai apkopes darbību veikšanas izņemiet akumulatoru no ierīces.

**APKOPE UN UZGLABĀŠANA**

- Ieteicams ierīci notīrīt tūlīt pēc katras lietošanas reizes.
- Tīrīšanai neizmantojiet ūdeni vai citus šķidrums.
- Notīriet ierīci ar sausu drānu vai izpūtiet to ar zema spiediena saspiestu gaisu.
- Nelietojiet nekādas tīrīšanas līdzekļus vai šķīdinātājus, jo tie var sabojāt plastmasas daļas.
- Regulāri notīriet ventilācijas spraugas motora korpusā, lai novērstu ierīces pārkaršanu.
- Vienmēr uzglabājiet ierīci sausā vietā, kas nav pieejama bērniem.
- Glabājiet ierīci ar izņemtu akumulatoru.
- Visu veidu bojājumus vajadzētu novērst ražotāja pilnvarotam servisam.

## NOMINĀLIE DATI

Bezvada virzļzāģis 58G096	
Parametrs	vērtība
Barošanas spriegums	18 V DC
Svārstību skaits tukšgaitā	0-3100 min <sup>-1</sup>
Darba instrumentu iespīlēšanas sistēma	bez instrumenta
Asmens gājiens	28 mm
Maksimālais sagriežamā materiāla biezums (koks)	120 mm
Maksimālais sagriežamā materiāla biezums (tērauds)	10 mm
Aizsardzības klase	III
Mise	3,4 kg
Izlaides gads	2021
58G096 apzīmē gan mašīnas tipu, gan apzīmējumu	

## DATI PAR TROKŠNI UN VIBRĀCIJĀM

Skaņas spiediena līmenis (slīpēšana)	$L_{pA} = 79,0 \text{ dB(A)}$ $K = 5 \text{ dB(A)}$
Skaņas jaudas līmenis (slīpēšana)	$L_{WA} = 90,0 \text{ dB(A)}$ $K = 5 \text{ dB(A)}$
Vibrācijas paātrinājuma vērtība (galvenais rokturis)	$a_{h1} = 8,20 \text{ m/s}^2$ $K = 1,5 \text{ m/s}^2$
Vibrācijas paātrinājuma vērtība (papildu rokturis)	$a_{h1} = 6,21 \text{ m/s}^2$ $K = 1,5 \text{ m/s}^2$

## Informācija par trokšni un vibrāciju

Ierīces izstratotā trokšņa līmeni raksturo: izstratotā skaņas spiediena LpA līmenis un skaņas jaudas līmenis LwA (kur K ir mērījumu nenoteiktība). Ierīces izstratotās vibrācijas raksturo vibrācijas paātrinājuma ah vērtība (kur K ir mērījumu nenoteiktība).

Emitēto skaņas spiediena līmeni LpA, skaņas jaudas līmeni LwA un šajā rokasgrāmatā norādīto vibrācijas paātrinājuma ah vērtību mēra saskaņā ar EN 62841-1. Norādīto vibrācijas līmeni ah var izmantot ierīču salīdzināšanai un sākotnējai vibrācijas iedarbības novērtēšanai.

Norādītais vibrācijas līmenis ir reprezentatīvs tikai ierīces pamata lietošanai. Ja mašīnu izmanto dažādām vajadzībām vai ar dažādiem darba instrumentiem, vibrācijas līmenis var mainīties. Augstāku vibrācijas līmeni ietekmēs ierīces nepietiekama vai pārāk reti veikta apkope. Priešāk norādītie iemesli var izraisīt paaugstinātu vibrācijas iedarbību visā darbības laikā.

**Lai precīzi novērtētu vibrācijas iedarbību, apsveriet periodus, kad iekārta ir izslēgta vai kad tā ir ieslēgta, bet netiek lietota. Pēc visu faktoru rūpīgas novērtēšanas kopējā vibrācijas iedarbība var būt ievērojami mazāka.**

Lai pasargātu lietotāju no vibrāciju ietekmes, jāievieš papildu drošības pasākumi, piemēram: ierīces un darba instrumentu periodiska apkope, atbilstošas roku temperatūras aizsardzība un pareiza darba organizācija.

## VIDES AIZSARDZĪBA

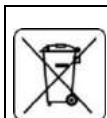

Elektroinstrumentus nedrīkst iznest kopā ar sadzīves atkritumiem. Tie ir jānodod utilizācijai attiecīgajiem uzņēmumiem. Informāciju par utilizāciju var sniegt produkta pārdevējs vai vietējie varas orgāni. Noliegtās elektriskās un elektroniskās ierīces satur videi kaitīgās vielas. Ierīce, kura netika pakļauta otrreizējai izejvielu pārstrādei, rada potenciālus draudus videi un cilvēku veselībai.

\* Ir tiesības veikt izmaiņas.

„Grupa Topex Spółka z ograniczoną odpowiedzialnością” Spółka komandytowa (turpmāk „Grupa Topex”) ar galveno ofisu Varšavā, ul. Pograniczna 2/4, informē, ka visa veida autortiesības attiecībā uz dotās instrukcijas (turpmāk „Instrukcija”) saturu, tai skaitā uz tās tekstiem, samazinātām fotogrāfijām, shēmām, zīmējumiem, kā arī

attiecībā uz tās kompozīciju, pieder tikai Grupa Topex, kuras ir aizsargātas ar likumu saskaņā ar 1994. gada 4. februāra „Likumu par autortiesībām un blakustiesībām” (Likumu Vēstnesis 2006 nr. 90, 631. poz. ar tūrp. izm.). Visas instrukcijas kopumā vai tās noteikto daļu kopēšana, atpriede, publicēšana vai modificēšana komercmērķiem bez Grupa Topex rakstiskās atļaujas ir stingri aizliegta, pretējā gadījumā pārkāpējs var tikt saukts pie kriminālās vai administratīvās atbildības.



**ORIGINAAL  
KASUTAMIST  
TŪLGE  
JUHTMETA SAAGIMINE  
58G096**

ETTEVAATUST. ENNE TŌORIISTA KASUTAMIST LUGEGE SELLE KĀSIRAAMAT HOOLIKULT JA HOIDKE SEDA EDASPIDISEKS VŌRDLUSEKS.

## ERIOHUTUSJUHISEID

**ŪSIKASJALIKUD OHUTUSESKIRJAD (JUHTMETA TAASKASUTUSSAAG)**

- Kasutage lōikamisel tolmumaske, et kaitsta hingamissūsteemi tekkiiva tolmū eest.
- Kontrollīge enne lōikamist hoolikalt tōōdeldud materiāli, et vālistada kūunte, poltīde vōi muude kōvade esemete lōikamīse vōimalus.
- Ārge lōīgake esemīd, mīs on paksemad kui antud materiāli tehnospetsīfīkaatīdes lubatud.
- Enne kasutamist kontrollīge, kas tōōdeldud materiāli all on pīsavalt ruumi, et vāltīda teraga laua vōi pōranda kahjustamist.
- Hoidke saagi kahe kāēga.
- Enne lūlīti vajutamist veenduge, et saeketas ei puutuks kokku materiāliga.
- Ārge puudutage liukivaid osi kāēga.
- Enne pōranda, seina vōi muu materiāli lōīkamist veenduge, et see ei sisaldaks elektrījuhtmeid.
- Ārge pange saagi āra enne, kui see liukimīse lōpetab. Ārge lūlītage saagi sisse, kui seda kāēga ei hoīa.
- Tera eemaldamīseks lūlītage saag kōīgepealt lūlītīga vālja ja oodake, kuni tera enam ei liūgu. Seejārel eemaldage saest aku.
- Ārge puudutage tera ega tōōdeldud materiāli kohe pārast tōō lōppu. Need elemendī vōīvad olla kuumad ja pōhjūstada pōletusi.
- Kui kogete elektrītōōriista ebatavalīst kaitūstīm, nāēta suitsu vōi kuulete imelīkke hāīli, lūlītage tōōriist koheselt vālja ja eemaldage saest aku.
- Ōīge jahutuse tagamīseks hoidke sae kere ventilatsiooniavasid katmata.

**ETTEVAATUST!** See seade on mōeldud kasutamīseks siseruumīdes.

**Eldatase, et konstruksioon on ohutu, kasutatakse kaitsemeetīda ja tāīendavīd turvasūsteeme, sellegīpoolet on tōōl alati vāīke vīgastavīde oht.**

**Liitumioonakud vōīvad lekkīda, sūttīda vōi plahvatada, kui need on kuumatud kōrgel temperatūriil vōi lūhīsed. Ārge hoidke akusid kuumadel ja pāikeselīdī pāēvadel autos. Ārge avage akut. Liitumioonakud sisaldavad elektroonīsi kaitseesadmeīd, mīs vōīvad kahjustumīse korral pōhjūstada aku tulekahju vōi plahvatuse.**

## Kasutatud sūmbolīte selgītus



1

2

3

4

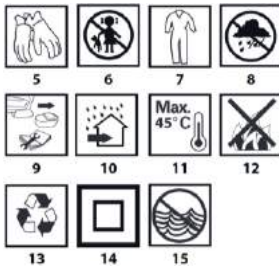

1. ETTEVAATUST! Kasutage ettevaatusabinõusid.
2. Lugege kasutusjuhendit, järgige selles olevaid hoiatusi ja ohutustingimusi!
3. Kasutage isikukaitsevahendeid (kaitseprillid, kõrvaklappide kaitseid).
4. Kasutage tolmu maski!
5. Kasutage kaitsekindaid!
6. Hoidke tööriista lastest eemal.
7. Kasutage kaitseriietust.
8. Kaitse tööriista niiskuse eest.
9. Enne seadistuste alustamist või sellega seotud ülesannete puhastamist eemaldage seadmest aku.
10. See seade on mõeldud kasutamiseks siseruumides.
11. Rakkude suurim lubatud temperatuur: 45 ° C.
12. Ärge visake rakke tulle.
13. Taaskasutus.
14. Laadija kaitseklass 2.
15. Ärge visake rakke vette.

#### EHITUS JA KASUTAMINE

Kolbisaag on akutoitega tööriist. Seda juhitakse alalisvoolu harjadeta mootoriga, mille pöörliikumine muundatakse edasi-tagasi liikumiseks. Tööriist on mõeldud sirgete, jämedate lõikude, kõverate lõikude ja aukude tegemiseks puidust, puidupõhistest materjalidest, plastist ja metallidest (tingimusel, et kasutatakse sobivat tera). Kasutusala hõlmab remondi- ja ehitustöid ning igasuguseid töid mitmesugustest individuaalsetest harrastustegevustest (nokitsemine).

Kasutage elektritööriista ainult vastavalt tootja juhistele.

#### GRAAFILISTE LEHTEDE KIRJELDUS

Järgmine numeratsioon viitab masina komponentidele, mis on näidatud käesoleva juhendi graafilistel lehtedel.

1. saeleht
2. Alus
3. Tera kiirkinnitushoob 4.
4. LED-saelamp
5. Jalgade vabastamise nupp 6.
6. Eesmine käepide
7. Pendli sisse / välja nupp
8. sisse / välja lüliti
9. Lukustusnupp
10. Aku lukustusnupp 10.
11. Aku
12. LED-indikaator
13. Laadija
14. aku laetuse taseme näidiku nupp
15. aku laetuse taseme indikaator.

#### SEADMED JA TARVIKUD

Tera - 1 tk.

#### AKU EEMALDAMINE / PAIGALDAMINE

- Vajutage aku kinnitusnuppu (10) ja libistage aku välja (11) (joonis A)
- Sisestage laetud aku (11) käepidemesse, kuni akunupp on kuuldavasti oma kohale klõpsatud.

#### AKU LAADIMINE

Seade tarnitakse osaliselt laetud akuga. Laadige akut, kui ümbritseva õhu temperatuur on vahemikus 4 ° C kuni 40 ° C. Uus või pikka aega kasutamata aku saab täisvõimsuse pärast umbes 3–5 laadimis- ja tühjendustsüklit.

- Eemaldage tööriistast aku (11) (joonis A).
- Ühendage laadija (13) pistikupessa (230 V vahelduvvoolu).
- Sisestage aku (11) laadijasse (13) (joonis B). Veenduge, et aku on korralikult paigas (täielikult sisestatud).

Pärast laadija ühendamist vooluvõrku (230 V AC) süttib laadija roheline diood (12), mis näitab, et pinge on ühendatud.

Pärast aku (11) asetamist laadijasse (13) süttib laadija punane diood (12), mis näitab, et aku laadimisprotsess on pooleli.

Samal ajal vilguvad rohelised aku laetuse oleku LED-id (15) erinevates muustrites (vt kirjeldust allpool).

- Kõigi LED-ide impulsivalgustus - annab märku aku tühjenemisest ja vajadusest seda laadida.
- 2 LED-i vilkuv tuli - annab märku osalisest tühjenemisest.
- 1 vilkuv LED-tuli näitab aku kõrget taset.

Kui aku on täielikult laetud, süttib laadija LED (12) roheliselt ja kõik aku laetuse oleku LEDid (15) põlevad pidevalt. Mõne aja pärast (umbes 15 sekundit) kustuvad aku laadimise LED-id (15).

Aku ei tohi laadida kauem kui 8 tundi. Selle aja ületamine võib aku rakke kahjustada. Laadija ei lüliti automaatselt välja, kui aku on täielikult laetud. Laadija roheline valgusdiodid jääb põlema. Aku laadimise LED-id kustuvad mõne aja pärast. Enne aku eemaldamist laadija pistikupesast lahutage toide. Vältige järjestikuseid lühikesi laadimisi. Ärge laadige patareisid pärast seadme lühikest kasutamist. Vajalike laadimiste vahelise aja märkimisväärne vähenemine näitab, et aku on kulunud ja tuleks välja vahetada.

Akud kuumenevad laadimise ajal. Ärge alustage tööd kohe pärast laadimist - oodake, kuni aku jõuab toatemperatuurini. See väldib aku kahjustamist.

#### AKU LAADIMISE OLEKU ALLKIRJASTAMINE

Aku on varustatud aku laetuse oleku indikaatoriga (3 LED-d) (15). Aku laetuse oleku kontrollimiseks vajutage aku laetuse oleku näidiku nuppu (14) (joonis C). Kõik valgusdiodid põlevad, mis näitab, et aku on tühi. Kaks LED-i põlevad näitavad osalist tühjenemist. Ainult üks LED vilgub, see tähendab, et aku on tühi ja seda tuleb laadida.

#### SAE TERA KINNITAMINE

Saelehe kokkupanek ja vahetamine toimub ilma tööriista kasutamata.

- Viige saelehe lukustushoob avamisasendisse.
- Lükake saeketas tööriistaavasse nii kaugele kui võimalik.
- Viige lukustushoob lukustusasendisse.
- Kontrollige tera kergelt tõmmates, et tera oleks korralikult hoidikusse kinnitatud.

Kasutage kavandatud töö jaoks õigeid saelehti.

#### TÖÖ / SEADISTAMINE

#### SISSE VÄLJA

Juhusliku sisselülitamise vältimiseks on seade varustatud lüliti lukustusnupuga (9). Turvanupp asub seadme korpuse mõlemal küljel (joonis F).

## Luba:

- Vajutage lüliti lukustusnupu (9) ühte otsa ja hoidke seda selles asendis.
- Vajutage lülitusnupu (8) (joonis G).
- Pärast seadme käivitamist saab lüliti lukustusnupu (9) vabastada.

## Väljalülitamine:

- Lülitusnupu (8) rõhu vabastamine peatab seadme.
- Seadme töökiiruse vahemikku reguleerib lüliti nupu rõhuaste.

## LÕIKAMINE

- Asetage jala esiosa (2) lõigatavale materjalile tasaseks, ilma et tera materjali puudutaks.
- Käivitage saag ja reguleerige töökiirus vastavalt lõigatava materjali omadustele.
- Liigutage saelehte aeglaselt mööda eelnevalt märgitud lõikejoont (joonis H, I)

Lõige tuleb teha ühtlaselt, jälgides, et saagi ei koormataks. Liigne surve saelehele toimib pidurina, mis mõjutab lõiketõhusust halvasti. Töö ajal peaks kogu jala pind kinnituma töödeldava materjali pinnale.

Kontrollige, kas tööriist on õigesti kinnitatud. Valesti või ebatäpselt paigaldatud tööriistad võivad töötamise ajal libiseda ja kujutada ohtu kasutajale.

## KOGUMISREŽIIMI MUUTMINE

- Saag on varustatud pealevõtmise funktsiooniga pehmete materjalide mugavaks lõikamiseks. Funktsioon aktiveeritakse, muutes pealevõtülüliti (7) asendit asendist "OFF" asendisse "ON".

## JALA KINNITAMINE / MUUTMINE

- Vajadusel saab jala asendit reguleerida. Selleks lükake jala vabastushoob (5) ettepoole. Siis on võimalik selle asukohta muuta või eemaldada. Jala tagasi lukustamiseks pöörake hoob tagasi algasendis.

## TEENINDUS JA HOOLDUS

Enne installimist, reguleerimist, remonti või hooldustoimingute tegemist eemaldage aku seadmest.

## HOOLDUS JA SÄILITAMINE

- Seadet on soovitatav puhastada kohe pärast iga kasutamist.
  - Ärge kasutage puhastamiseks vett ega muid vedelikke.
  - Puhastage seadet kuiva lapiga või puhuge see madalrõhu suruõhuga välja.
  - Ärge kasutage puhastusvahendeid ega lahusteid, kuna need võivad plastdetailide kahjustada.
  - Seadme ülekuumenemise vältimiseks puhastage regulaarselt mootori korpuse ventilatsiooniuuke.
  - Hoidke seadet alati kuivas ja lastele kättesaamatus kohas.
  - Hoidke seadet eemaldatud akuga.
- Igasugused vead peaks kõrvaldama tootja volitatud teenindus.

## TEHNILISED PARAMEETRID

### NOMINAALANDMED

Juhtmeta kolbsaag 58G096	
Parameeter	väärtus
Toitepinge	18 V DC
Võnkumiste arv tühikäigul	0-3100 min <sup>-1</sup>
Tööriista kinnitussüsteem	ilma tööriistata
Tera lõök	28 mm
Lõigatava materjali (puit) maksimaalne paksus	120 mm
Lõigatava materjali maksimaalne paksus (teras)	10 mm
Kaitseklass	III

Mass	3,4 kg
Tootmisaja	2021
5G096 tähistab nii masina tüüpi kui ka tähistust	

## MÜRA JA VIBRATSIiooni ANDMED

Helirõhutase (lihvimine)	$L_{pA} = 79,0 \text{ dB(A)}$ $K = 5 \text{ dB(A)}$
Helivõimsuse tase (lihvimine)	$L_{WA} = 90,0 \text{ dB(A)}$ $K = 5 \text{ dB(A)}$
Vibratsiooni kiiranduse väärtus (põhikäepide)	$a_{h1} = 8,20 \text{ m/s}^2$ $K = 1,5 \text{ m/s}^2$
Vibratsiooni kiiranduse väärtus (abikäepide)	$a_{h1} = 6,21 \text{ m/s}^2$ $K = 1,5 \text{ m/s}^2$

## Müra ja vibratsiooni info

Seadme tekitatava müra taset kirjeldatakse järgmiselt: kiiratava helirõhu  $L_{pA}$  tase ja helivõimsuse tase  $L_{WA}$  (kus  $K$  on mõõtemääramatus). Seadme kiiratud vibratsioone kirjeldatakse vibratsiooni kiiranduse ah väärtustega (kus  $K$  on mõõtemääramatus). Selles juhendis antud helirõhu tase  $L_{pA}$ , helivõimsuse tase  $L_{WA}$  ja vibratsiooni kiiranduse ah väärtus mõõdeti vastavalt standardile EN 62841-1. Teatud vibratsioonitaset ah saab kasutada seadmete võrdlemiseks ja vibratsiooni kokkupuute esialgseks hindamiseks.

Nimetatud vibratsioonitase on tüüpiline ainult seadme põhikasutuseks. Kui masinat kasutatakse erinevatel eesmärkidel või koos erinevate tööriistadega, võib vibratsiooni tase muutuda. Kõrgemat vibratsioonitaset mõjutab seadme ebapiisav või liiga harva hooldamine. Eespool toodud põhjused võivad põhjustada suurema vibratsiooniga kokkupuute kogu tööperioodi vältel.

**Vibratsiooniga kokkupuute täpseks hindamiseks võtke arvesse perioode, mil seade on välja lülitatud või kui see on sisse lülitatud, kuid seda ei kasutata. Pärast kõigi tegurite hoolikat hindamist võib üldine vibratsiooniga kokkupuute olla oluliselt väiksem.**

Kasutaja kaitsmiseks vibratsiooni mõju eest tuleks rakendada täiendavaid ohutusmeetmeid, näiteks: seadme ja tööriistade perioodiline hooldus, käte sobiva temperatuuri kaitses ja töökorraldus.

## KESKKONNAKAITSE

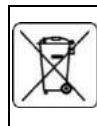

Ärge visake elektriseadmeid olmeprügi hulka, viige need käitlemiseks vastavasse asutusse. Infot toote utiliseerimise kohta annab müüja või kohalik omavalitsus. Kasutatud elektrilised ja elektroonilised seadmed sisaldavad keskkonnale ohtlikke aineid. Ümbertõotlemata seade kujutab endast ohtu keskkonnale ja inimeste tervisele.

\* Tootjal on õigus muudatusi sisse viia.

„Grupa Topex Spółka z ograniczoną odpowiedzialnością“ Spółka komandytowa, asukohaga Varszawy, ul. Pograniczna 2/4 (edaspidi: „Grupa Topex“) informeerib, et kõik käesoleva juhendiga (edaspidi: juhend), muuhulgas selle teksti, fotode, skeemide, jooniste, samuti selle ülesehitusega seotud autorioigused kuuluvad eranditult Grupa Topex'ile ja on kaitstud 4. veebruari 1994 autorioiguste ja muude sarnaste õiguste seadusega (vt. Seaduste ajakiri 2006 Nr 90 Lk 631 koos hilisemate muudatustega). Kogu juhendi või selle osade kopeerimine, töötlamine ja modifitseerimine kommertsümärkidel ilma Grupa Topex'i kirjaliku loata on rangelt keelatud ning võib kaasa tuua tsiviilvastutuse ning karistuse.

**ПРЕВОД НА ОРИГИНАЛНАТА  
ИНСТРУКЦИЯ ЗА ОБСЛУЖВАНЕ  
АКУМУЛАТОРНА РЕЦИПРИНИРАЩА ТЪГА  
58G096**

ВНИМАНИЕ: ПРЕДИ ИЗПОЛЗВАНЕ НА ИНСТРУМЕНТА ЗА МОЩНОСТ ВНИМАТЕЛНО ПРОЧЕТЕТЕ ТОЗИ РЪКОВОДСТВО И ДЪРЖЕТЕ ЗА БЪДЕЩА РЕФЕРЕНЦИЯ.

**ПОДРОБНИ ПРАВИЛА ЗА БЕЗОПАСНОСТ**

**ПОДРОБНИ ПРАВИЛА ЗА БЕЗОПАСНОСТ (АКУМУЛАТОРНА РЕЦИПРОЦИОНАЛНА ПИЛА)**

- Използвайте маски за прах, когато режете, за да предпазите дихателната си система от произведен прах.
- Внимателно проверете обработения материал преди рязане, за да елиминирате възможността за рязане на пирони, болтове или други твърди предмети.
- Не режете предмети с дебелина, по-голяма от разрешената в техническите спецификации за даден материал.
- Преди експлоатация проверете дали има достатъчно място под обработения материал, за да избегнете повреда на масата или пода с острието.
- Дръжте триона с две ръце.
- Уверете се, че острието на триона няма контакт с материала, преди да натиснете превключвателя.
- Не докосвайте движещи се части с ръка.
- Преди да режете пода, стената или друг материал, уверете се, че не съдържа електрически проводници.
- Не прибирайте триона, докато не спре да се движи. Не включвайте триона, когато не го държите с ръка.
- За да премахнете острието, първо изключете триона с превключвателя и изчакайте, докато острието спре да се движи. След това извадете батерията от триона.
- Не докосвайте острието или обработения материал веднага след приключване на работата. Тези елементи може да са горещи и да причинят изгаряния.
- Когато почувствате необичайно поведение на електроинструмента, видите дим или чуете странни звуци, незабавно изключете инструмента и извадете батерията от триона.
- За да осигурите правилното охлаждане, оставете отворите за вентилация в тялото на триона непокрити.

**ВНИМАНИЕ! Това устройство е проектирано да работи на закрито.**

Предполага се, че дизайнът е безопасен, използват се защитни мерки и допълнителни системи за безопасност, въпреки това винаги има малък риск от наранявания на работното място.

Литиево-йонните батерии могат да изтекат, да се запалят или да експлодират при нагряване до висока температура или късо съединение. Не съхранявайте батериите в кола в горещи и слънчеви дни. Не отваряйте батерията. Li-Ion батериите съдържат електронни защитни устройства, които, ако бъдат повредени, могат да причинят пожар или експлозия на батерията.

**Обяснение на използваните символи**

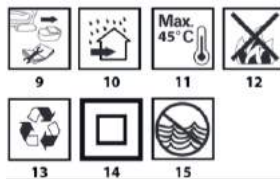

1. ВНИМАНИЕ! Използвайте предпазни мерки.
2. Прочетете ръководството с инструкции, спазвайте предупрежденията и условията за безопасност в него!
3. Използвайте лични предпазни средства (защитни очила, предпазители за уши).
4. Използвайте маска за прах!
5. Използвайте защитни ръкавици!
6. Пазете инструмента далеч от деца.
7. Използвайте защитно облекло.
8. Защитете инструмента от влага.
9. Извадете батерията от устройството, преди да започнете каквито и да било настройки или почистване.
10. Това устройство е проектирано да работи на закрито.
11. Максимално допустима температура на клетката: 45 ° C.
12. Не хвърляйте клетки в огън.
13. Рециклирано.
14. Клас на защита на зарядното устройство 2.
15. Не хвърляйте клетки във вода.

**СТРОИТЕЛСТВО И УПОТРЕБА**

Буталният трион е инструмент, захранван от батерии. Той се задвижва с DC безщетков двигател, чието въртливо движение се трансформира в бутално движение. Инструментът е предназначен за извършване на прави, груби срезове, извити прорези и отвори в дърво, материали на дървесна основа, пластмаси и метали (при условие, че се използва подходящо острие). Обхватът на употреба обхваща ремонтни и строителни работи, както и всякаква работа от обхвата на индивидуални, любителски дейности (майсторство).

**Използвайте електроинструмента само в съответствие с инструкциите на производителя.**

**ОПИСАНИЕ НА ГРАФИЧНИТЕ СТРАНИЦИ**

Следващата нумерация се отнася до компонентите на машината, показани на графичните страници на това ръководство.

1. трион
2. Основа
3. Лост за бързо освобождаване на острието 4.
4. LED светлина за трион
5. Бутон за освобождаване на крака 6.
6. Предна дръжка
7. Бутон за включване / изключване на махалото 8.
8. превключвател за включване / изключване
9. Бутон за заключване
10. Бутон за заключване на батерията 10.
11. Батерия
12. LED индикатор
13. Зарядно устройство
14. бутон за индикатор за нивото на зареждане на батерията
15. индикатор за нивото на зареждане на батерията.

**ОБОРУДВАНЕ И АКСЕСОАРИ**

Острие - 1 бр.



**ПРЕМАХВАНЕ / ПОСТАВЯНЕ НА БАТЕРИЯТА**

- Натиснете бутона за закрепване на батерията (10) и плъзнете батерията навън (11) (фиг. А)
- Поставете заредената батерия (11) в ръкохватката, докато звуковият бутон щракне на място.

**БАТЕРИЯТА СЕ ЗАРЕЖДА**

Устройството се доставя с частично заредена батерия. Заредете батерията, когато температурата на околната среда е между 4 ° C и 40 ° C. Нова батерия или такава, която не е била използвана дълго време, ще достигне пълния си капацитет за захранване след около 3 - 5 цикъла на зареждане и разреждане.

- Извадете батерията (11) от инструмента (фиг. А).
- Включете зарядното устройство (13) в електрически контакт (230 V AC).
- Поставете батерията (11) в зарядното устройство (13) (фиг. В). Уверете се, че батерията е поставена правилно (напълно поставена).

След свързване на зарядното устройство към контакта (230 V AC), зеленият диод (12) на зарядното устройство ще светне, което показва, че напрежението е свързано.

След поставяне на батерията (11) в зарядното устройство (13), червеният диод (12) на зарядното устройство светва, което показва, че процесът на зареждане на батерията е в ход.

В същото време зелените светодиоди за състоянието на зареждане на батерията (15) мигат в различни модели (вижте описанието по-долу).

- Импулсно осветление на всички светодиоди - сигнализира за изтощаването на батерията и необходимостта от презареждане.
- Мигаща светлина от 2 светодиода - сигнализира за частично зареждане.
- 1 LED мигаща светлина - показва високо ниво на батерията.

След като батерията е напълно заредена, светодиодът (12) на зарядното устройство свети в зелено и всички светодиоди за състоянието на зареждане на батерията (15) светят постоянно. След известно време (около 15 секунди) светодиодите за състоянието на зареждане на батерията (15) изгасват.

Батерията не трябва да се зарежда повече от 8 часа. Превишаването на това време може да повреди клетките на батерията. Зарядното устройство няма да се изключи автоматично, когато батерията е напълно заредена. Зеленият светодиод на зарядното устройство ще остане включен. Светодиодите за състоянието на зареждане на батерията изгасват след известно време. Изключете захранването, преди да извадите батерията от контакта на зарядното устройство. Избягвайте последователно кратко зареждане. Не презареждайте батериите, след като използвате устройството за кратко време. Значително намаляване на времето между необходимите презареждания показва, че батерията е износена и трябва да бъде сменена.

Батериите се загряват по време на процеса на зареждане. Не започвайте работа веднага след зареждане - изчакайте батерията да достигне стайна температура. Това ще предотврати повреда на батерията.

**СИГНАЛИЗИРАНЕ НА СЪСТОЯНИЕТО НА ЗАРЕДА НА БАТЕРИЯТА**

Батерията е оборудвана с индикатор за състоянието на зареждане на батерията (3 светодиода) (15). За да проверите състоянието на зареждане на батерията, натиснете бутона за индикатор за състоянието на зареждане на батерията (14) (фиг. С). Всички светодиоди светват, за да покажат, че батерията е изтощена. Два включени светодиода показват частично

разреждане. Само 1 LED мига означава, че батерията е празна и трябва да се презареди.

**ЗАКРЕПВАНЕ НА ПИЛАТА**

Сглобяването и подмяната на режещия диск се извършва без използване на инструменти.

- Преместете лоста за заключване на триона в положение за отключване.
  - Натиснете режещия диск в отвора за инструмента докрай.
  - Преместете лоста за заключване в положение на заключване.
  - Проверете дали острието е правилно поставено в държача, като леко дърпате острието.
- Използвайте правилните режещи дискове за предвидената работа.

**РАБОТА / НАСТРОЙКИ****ВКЛ. / ИЗКЛ**

Устройството е снабдено с бутон за заключване на превключвателя (9) за предотвратяване на случайно активиране. Предпазният бутон е разположен от двете страни на корпуса на устройството (фиг. F).

**Активиране:**

- Натиснете единия край на бутона за заключване на превключвателя (9) и го задръжте в това положение.
- Натиснете бутона за превключване (8) (фиг. G).
- След стартиране на устройството, бутонът за заключване на превключвателя (9) може да бъде освободен.

**Изключване:**

- Отпускането на натиска върху бутона на превключвателя (8) спира устройството.

Диапазонът на работната скорост на устройството се регулира от степента на натиск върху бутона на превключвателя.

**РЯЗАНЕ**

- Поставете предната част на крака (2) плоско върху материала, който ще режете, без острието да докосва материала.
  - Стартирайте триона и регулирайте работната скорост според свойствата на материала, който ще се реже.
  - Преместете триона бавно по предварително маркираната линия на рязане (фиг. H, I)
- Разрезът трябва да се прави равномерно, като се внимава триона да не се претоварва. Прекомерният натиск върху циркулярния диск ще действа като спирачка, което ще се отрази неблагоприятно на режещите характеристики.

По време на работа цялата повърхност на съпалото трябва да прилепва към повърхността на обработвания материал.

Проверете дали работният инструмент е правилно прикрепен. Неправилно или неточно монтирани инструменти могат да се плъзгат по време на работа и да представляват риск за оператора.

**ПРОМЯНА НА РЕЖИМА ЗА СЪБИРАНЕ**

- Трионът е снабден с функция за вдигане за удобно рязане на меки материали. Функцията се активира чрез промяна на положението на превключвателя за вдигане (7) от "OFF" в "ON".

**ОПРАВЯНЕ / ПРОМЯНА НА КРАКА**

- Позицията на крака може да се регулира, ако е необходимо. За целта натиснете лоста за освобождаване на крака (5) напред. Тогава е възможно да смените позицията му или да го премахнете. За да заключите крака назад, върнете лоста в първоначалното му положение.

Преди да извършвате каквито и да било дейности по инсталиране, настройка, ремонт или поддръжка, извадете батерията от устройството.

### ПОДДРЪЖКА И СЪХРАНЕНИЕ

- Препоръчително е да почиствате устройството веднага след всяка употреба.
- Не използвайте вода или други течности за почистване.
- Почистете устройството със суха кърпа или го издухайте със състен въздух под ниско налягане.
- Не използвайте почистващи препарати или разтворители, тъй като те могат да повредят пластмасовите части.
- Редовно почиствайте вентилационните отвори в корпуса на двигателя, за да предотвратите прегряване на устройството.
- Винаги съхранявайте устройството на сухо място, недостъпно за деца.
- Съхранявайте устройството с извадена батерия.

Всички видове неизправности трябва да бъдат отстранени от оторизиран сервиз на производителя.

### ТЕХНИЧЕСКИ ПАРАМЕТРИ

#### НОМИНАЛНИ ДАННИ

Акumulаторен бутален трион 58G096	
Параметър	стойност
Захранващо напрежение	18 V DC
Броят на трептенията на празен ход	0-3100 min <sup>-1</sup>
Система за затягане на работния инструмент	без инструмент
Ход на острието	28 mm
Максимална дебелина на материала за рязане (дърво)	120 mm
Максимална дебелина на материала, който ще се реже (стомана)	10 mm
Клас на защита	III
Маса	3,4 kg
Година на производство	2021
58G096 означава както вида, така и обозначението на машината	

#### ДАНИИ ЗА ШУМА И ВИБРАЦИИТЕ

Ниво на звуково налягане (смилане)	$L_{pA} = 79,0 \text{ dB(A)}$ $K = 5 \text{ dB(A)}$
Ниво на звукова мощност (смилане)	$L_{WA} = 90,0 \text{ dB(A)}$ $K = 5 \text{ dB(A)}$
Стойност на ускорение на вибрациите (основна дръжка)	$a_{h1} = 8,20 \text{ m/s}^2$ $K = 1,5 \text{ m/s}^2$
Стойност на ускорение на вибрациите (помощна дръжка)	$a_{h2} = 6,21 \text{ m/s}^2$ $K = 1,5 \text{ m/s}^2$

#### Информация относно шума и вибрациите

Нивото на шума, излъчван от устройството, се описва с: нивото на излъчваното звуково налягане  $L_{pA}$  и нивото на звуковата мощност  $L_{WA}$  (където  $K$  е несигурността на измерването). Вибрациите, излъчвани от устройството, се описват със стойността на вибрационното ускорение  $a_h$  (където  $K$  е несигурността на измерването).

Излъченото ниво на звуково налягане  $L_{pA}$ , ниво на звукова мощност  $L_{WA}$  и стойността на вибрационното ускорение  $a_h$ , дадени в това ръководство, са измерени в съответствие с EN 62841-1. Посоченото ниво на вибрация  $a_h$  може да се използва за сравнение на устройствата и за първоначална оценка на експозицията на вибрации.

Посоченото ниво на вибрации е представително само за основната употреба на устройството. Ако машината се използва за различни приложения или с различни работни инструменти, нивото на вибрации може да се промени. По-високото ниво на вибрации ще бъде повлияно от неадекватна или твърде рядка поддръжка на устройството. Причините, посочени по-горе, могат да доведат до повишено излагане на вибрации през целия период на работа.

**За да прецените точно излагането на вибрации, помислете за периоди, когато оборудването е изключено или когато е включено, но не се използва. След като всички фактори са внимателно оценени, общата експозиция на вибрации може да бъде значително по-ниска.**

За да се предпази потребителят от вибрациите, трябва да се приложат допълнителни мерки за безопасност, като: периодична поддръжка на устройството и работните инструменти, защита на подходящата температура на ръцете и правилна организация на работата.

### ОПАЗВАНЕ НА ОКОЛНАТА СРЕДА



Електрически захранваните изделия не трябва да се извърлят за домашните отпадъци, а трябва да се предадат за оползотворяване в съответните заводи. Информация за оползотворяването може да бъде получена от продавача на изделието от местните власти. Негодното електрическо и електронно оборудване съдържаопасни субстанции за естествената среда. Оборудването, неодадено за рециклиране, представлява потенциална заплаха за околната среда и за здравето на хората.

\* Запазва се правото за извършване на промени.

„Grupa Torhex Spółka z ograniczoną odpowiedzialnością“ Spółka komandytowa със седалище във Варшава, ул. Погранична 2/4 (наричана по-нататък: „Grupa Torhex“) информира, че всякакви авторски права относно съдържанието на инструкцията (наричана по-нататък: „Инструкция“), включващи между другото нейния текст, поместените фотографии, схеми, чертежи, а също и нейните композиции, принадлежат изключително на Grupa Torhex и подлежат на правна защита съгласно закона от 4 февруари 1994 година относно авторското право и сродните му права (еднороден текст в Държавен вестник 2006 № 90 поз. 631 с по-късните изменения). Копирането, преработването, публикуването, модифицирането с комерческа цел на цялата инструкция, както и на отделните ѝ елементи без съгласието на Grupa Torhex изразено в писмена форма, е строго забранено и може и може да доведе до привличането към граждански и наказателна отговорност.



### PRIVEJOD ORIGINALNIH UPUTE ZA UPOTREBU AKUMULATORSKA RECIPROCATNA PILA 58G096

OPREZ: PRIJE UPOTREBE NAPAJANJA PAŽLJIVO PROČITAJTE OVAJ PRIRUČNIK I ZADRŽITE GA ZA BUDUĆU REFERENCJU.

### ПОСЕБНИ ПРОПИСИ О СИГУРНОСТИ

#### DETALJNA SIGURNOSNA PRAVILA (AKUMULATORSKA RECIPROCATNA PILA)

- Tijekom rezanja koristite maske za zaštitu od prašine kako biste zaštitili svoj dišni sustav od proizvedene prašine.
- Pažljivo provjerite obrađeni materijal prije rezanja kako biste izbjegli mogućnost rezanja čavala, vijaka ili drugih tvrdih predmeta.
- Ne režite predmete dublje od dopuštenih tehničkim specifikacijama za zadani materijal.
- Prije rada provjerite ima li dovoljno prostora ispod obrađenog materijala kako biste izbjegli oštećenje stola ili poda oštricom.
- Držite pilu objema rukama.
- Prije pritiska na sklopku osigurajte da list pile nema dodir s materijalom.
- Ne dodirujte pokretne dijelove rukom.

- Prije rezanja poda, zida ili drugog materijala provjerite sadrže li električne žice.
- Ne odlažite pilu dok se ne zaustavi. Nemojte uključivati pilu kad je ne držite rukom.
- Da biste uklonili oštricu, prvo isključite pilu prekidačem i pričekajte dok se oštrica ne prestane pomicati. Zatim izvadite bateriju iz pile.
- Ne dodirujte oštricu ili obrađeni materijal odmah nakon završetka radova. Ti elementi mogu biti vrući i mogu prouzročiti opekline.
- Kad osjetite neobično ponašanje električnog alata, vidite dim ili začujete neobične zvukove, odmah isključite alat i izvadite bateriju iz pile.
- Kako biste osigurali pravilno hlađenje, držite otvore za ventilaciju na tijelu pile nepokrivenim.

**OPREZ! Ovaj je uređaj dizajniran za rad u zatvorenom.**

**Pretpostavlja se da je dizajn siguran, koriste se mjere zaštite i dodatni sigurnosni sustavi, no uvijek postoji mali rizik od ozljeda na radu.**

Li-Ion baterije mogu curiti, zapaliti se ili eksplodirati kada se zagriju na visoku temperaturu ili kratko spoje. Ne spremajte baterije u automobil u vrućim i sunčanim danima. Ne otvarajte bateriju. Li-Ion baterije sadrže elektroničke zaštitne uređaje koji u slučaju oštećenja mogu prouzročiti požar ili eksploziju baterije.

#### Objašnjenje korištenih simbola



1. OPREZ! Koristite mjere predostrožnosti.
2. Pročitajte upute za uporabu, pridržavajte se upozorenja i sigurnosnih uvjeta u njima!
3. Koristite osobnu zaštitnu opremu (zaštitne naočale, štitnike za uši).
4. Koristite masku protiv prašine!
5. Koristite zaštitne rukavice!
6. Držite alat dalje od djece.
7. Koristite zaštitnu odjeću.
8. Zaštitite alat od vlage.
9. Izvadite bateriju iz uređaja prije početka bilo kakvih podešavanja ili čišćenja.
10. Ovaj je uređaj dizajniran za rad u zatvorenom.
11. Najveća dopuštena temperatura stanice: 45 ° C.
12. Ne bacajte stanice u vatru.
13. Recikliranje.
14. Klasa zaštite punjača 2.
15. Ne bacajte stanice u vodu.

#### IZGRADNJA I KORIŠTENJE

Klipna pila je alat na baterije. Pogoni se istosmjernim motorom bez četkica čije se rotacijsko kretanje transformira u klipno kretanje. Alat je dizajniran za ravne, grube rezove, zakrivljene rezove i rupe u drvu, materijalima na bazi drva, plastici i metalima (pod uvjetom da se

koristi odgovarajuća oštrica). Područje primjene obuhvaća popravke i građevinske radove, kao i sve radove iz niza pojedinačnih, amaterskih aktivnosti (petljanje).

**Koristite električni alat samo u skladu s uputama proizvođača.**

#### OPIS GRAFIČKIH STRANA

Sljedeća numeracija odnosi se na dijelove stroja prikazane na grafičkim stranicama ovog priručnika.

1. list pile
2. Baza
3. Poluga za brzo otpuštanje oštrice 4.
4. LED svjetlo za pilu
5. Gumb za otpuštanje nogu 6.
6. Prednja ručka
7. Gumb za uključivanje / isključivanje viska
8. prekidač za uključivanje / isključivanje
9. Gumb za zaključavanje
10. Gumb za zaključavanje baterije 10.
11. Paket baterija
12. LED indikator
13. Punjač
14. gumb indikatora razine napunjenosti baterije
15. indikator razine napunjenosti baterije.

#### OPREMA I PRIBOR

Oštrica - 1 kom.

#### PRIPREMA ZA RAD

#### UKLANJANJE / UMETANJE BATERIJE

• Pritisnite gumb za pričvršćivanje baterije (10) i izvucite bateriju (11) (slika A)

• Umetnite napunjenu bateriju (11) u držač dok zvučni gumb ne sjedne na svoje mjesto.

#### PUNJENJE BATERIJE

Uređaj se isporučuje s djelomično napunjenom baterijom. Napunite bateriju kada je temperatura okoline između 4 ° C i 40 ° C. Nova ili ona koja se dugo nije koristila postići će svoj puni kapacitet za napajanje nakon otprilike 3 - 5 ciklusa punjenja i pražnjenja.

- Izvadite bateriju (11) iz alata (slika A).
- Punjač (13) uključite u mrežnu utičnicu (230 V AC).
- Umetnite bateriju (11) u punjač (13) (slika B). Provjerite je li baterija pravilno postavljena (potpuno umetnuta).
- Nakon spajanja punjača na mrežnu utičnicu (230 V AC), zasvijetlit će zelena dioda (12) na punjaču, što znači da je napon priključen.
- Nakon stavljanja baterije (11) u punjač (13), svijetli crvena dioda (12) na punjaču, što znači da je postupak punjenja baterije u tijeku.
- Istodobno, zelene LED lampice stanja punjenja baterije (15) trepere u različitim uzorcima (pogledajte opis u nastavku).
- Pulsno osvijetljenje svih LED dioda - signalizira iscrpljenost baterije i potrebu za njenim punjenjem.
- Trepćuće svjetlo od 2 LED diode - signalizira djelomično pražnjenje.
- 1 LED trepćuće svjetlo - označava visoku razinu napunjenosti baterije.

Nakon što se baterija potpuno napuni, LED (12) na punjaču svijetli zeleno, a sve LED diode za status napunjenosti baterije (15) prestano svijetle. Nakon nekog vremena (približno 15 sekundi), LED diode stanja napunjenosti baterije (15) se isključuju.

Baterija se ne smije puniti dulje od 8 sati. Prekoračenje ovog vremena može oštetiti ćelije baterije. Punjač se neće automatski isključiti kad se baterija potpuno napuni. Zelena LED na punjaču ostat će uključena. LED diode stanja napunjenosti baterije nakon nekog vremena se isključuju. Odspojite napajanje prije vađenja

baterije iz utičnice punjača. Izbjegavajte uzastopna kratka punjenja. Nemojte puniti baterije nakon kraćeg korištenja uređaja. Značajno smanjenje vremena između potrebnih punjenja ukazuje na to da je baterija istrošena i da je treba zamijeniti.

Baterije se zagrijevaju tijekom postupka punjenja. Ne započinite s radom odmah nakon punjenja - pričekajte da baterija dosegne sobnu temperaturu. To će spriječiti oštećenje baterije.

#### POTPISIVANJE STANJA NAPUNJENOSTI BATERIJE

Baterija je opremljena indikatorom stanja napunjenosti baterije (3 LED) (15). Da biste provjerili status napunjenosti baterije, pritisnite gumb indikatora stanja napunjenosti baterije (14) (slika C). Sve LED diode svijetle kako bi pokazale da je baterija napunjena. Dvije uključene LED diode označavaju djelomično pražnjenje. Samo 1 LED lampica treperi što znači da je baterija prazna i da je treba napuniti.

#### UČVRŠĆAVANJE LISTA PILE

Montaža i zamjena lista pile provodi se bez upotrebe alata.

- Pomaknite ručicu za zaključavanje lista pile u položaj za otključavanje.
- Gurnite list pile u otvor za alat do kraja.
- Pomaknite polugu zaključavanja u položaj zaključavanja.
- Provjerite je li oštrica pravilno postavljena u držač laganim povlačenjem oštrice.

Za predviđeni rad upotrijebite ispravne listove pile.

#### RAD /POSTAVKE

#### UKLJUČENO, ISKLJUČENO

Uređaj je opremljen tipkom za zaključavanje prekidača (9) kako bi se spriječilo slučajno aktiviranje. Sigurnosni gumb nalazi se na obje strane kućišta uređaja (slika F).

#### Omogućiti:

- Pritisnite jedan kraj tipke za zaključavanje prekidača (9) i držite je u ovom položaju.
- Pritisnite prekidač (8) (slika G).
- Nakon pokretanja uređaja, gumb za zaključavanje prekidača (9) može se otpustiti.

#### Gasenje:

- Otpuštanje pritiska na prekidaču (8) zaustavlja uređaj. Raspon radne brzine uređaja regulira se stupnjem pritiska na prekidaču.

#### REZANJE

- Prednji dio stopala (2) postavite ravno na materijal koji želite rezati, a da oštrica ne dodiruje materijal.
  - Pokrenite pilu i prilagodite radnu brzinu svojstvima materijala za rezanje.
  - Pomičite list pile polako duž prethodno označene crte rezanja (slika H, I)
- Rez treba napraviti ravnomjerno, pazeci da pila ne preopteretiti. Prekomjerni pritisak na list pile djelovat će kao kočnica, što će negativno utjecati na učinkovitost rezanja.
- Tijekom rada cijela površina stopala trebala bi prijanjati na površinu materijala koji se obrađuje.
- Provjerite je li radni alat pravilno pričvršćen. Nepravilno ili netočno ugrađeni alati mogu skliznuti tijekom rada i predstavljati rizik za rukovatelja.

#### PROMJENA NAČINA PRIKUPLJANJA

- Pila je opremljena funkcijom podizanja za praktično rezanje mekih materijala. Funkcija se aktivira promjenom položaja prekidača za sakupljanje (7) iz "OFF" u "ON".

#### POPRAVLJANJE / PROMJENA STOPALA

- Položaj stopala može se prilagoditi ako je potrebno. Da biste to učinili, gurnite polugu za otpuštanje stopala (5) prema naprijed. Tada je moguće promijeniti njegov položaj ili ukloniti. Da biste stopalo zaključali natrag, vratite ručicu u prvobitni položaj.

#### RUKOVANJE I ODRŽAVANJE

Prije izvođenja bilo kakvih aktivnosti instalacije, podešavanja, popravka ili održavanja, izvadite bateriju iz uređaja.

#### ODRŽAVANJE I SKLADIŠTENJE

- Uređaj se preporučuje očistiti odmah nakon svake uporabe.
  - Ne koristite vodu ili druge tekućine za čišćenje.
  - Očistite uređaj suhom krpom ili ga ispuhnite komprimiranim zrakom pod niskim tlakom.
  - Ne upotrebljavajte sredstva za čišćenje ili otapala jer mogu oštetiti plastične dijelove.
  - Redovito čistite otvore za ventilaciju u kućištu motora kako biste spriječili pregrijavanje uređaja.
  - Uređaj uvijek čuvajte na suhom mjestu, nedostupnom djeci.
  - Spremite uređaj s uklonjenom baterijom.
- Sve vrste kvarova treba ukloniti ovlaštenu servis proizvođača.

#### TEHNIČKI PARAMETRI

#### NAZIVNI PODACI

Akumulatorska klipna pila 58G096	
Parametar	vrijednost
Napon napajanja	18 V DC
Broj oscilacija u praznom hodu	0-3100 min <sup>-1</sup>
Sustav stezanja radnog alata	bez alata
Potez oštrice	28 mm
Maksimalna debljina materijala za rezanje (drvo)	120 mm
Maksimalna debljina materijala za rezanje (čelik)	10 mm
Klasa zaštite	III
Masa	3,4 kg
Godina proizvodnje	2021
58G096 označava i tip i oznaku stroja	

#### PODACI O BUCI I VIBRACIJAMA

Razina zvučnog tlaka (brušenje)	$L_{pA} = 79,0 \text{ dB(A)}$ $K = 5 \text{ dB(A)}$
Razina zvučne snage (brušenje)	$L_{WA} = 90,0 \text{ dB(A)}$ $K = 5 \text{ dB(A)}$
Vrijednost ubrzanja vibracija (glavna ručka)	$a_{h1} = 8,20 \text{ m/s}^2$ $K = 1,5 \text{ m/s}^2$
Vrijednost ubrzanja vibracija (pomoćna ručka)	$a_{h2} = 6,21 \text{ m/s}^2$ $K = 1,5 \text{ m/s}^2$

#### Informacije o buci i vibracijama

Razina buke koju emitira uređaj opisuje se: razinom emitirano zvučnog tlaka  $L_{pA}$  i razinom zvučne snage  $L_{WA}$  (gdje je  $K$  mjerna nesigurnost). Vibracije koje emitira uređaj opisane su vrijednošću ubrzanja vibracija  $a_h$  (gdje je  $K$  mjerna nesigurnost).

Izdvojena razina zvučnog tlaka  $L_{pA}$ , razina zvučne snage  $L_{WA}$  i vrijednost ubrzanja vibracija  $a_h$  dane u ovom priručniku izmjerene su u skladu s EN 62841-1. Navedena razina vibracija  $a_h$  može se koristiti za usporedbu uređaja i za početnu procjenu izloženosti vibracijama.

Navedena razina vibracija reprezentativna je samo za osnovnu uporabu uređaja. Ako se stroj koristi za različite primjene ili s različitim radnim alatima, razina vibracija može se promijeniti. Na višu razinu vibracija utječe čak i neadekvatno ili rijetko održavanje uređaja. Gore navedeni razlozi mogu rezultirati povećanom izloženosti vibracijama tijekom cijelog razdoblja rada.

**Da biste točno procijenili izloženost vibracijama, razmotrite razdoblja kada je oprema isključena ili kad je uključena, ali nije**

**u uporabi. Nakon pažljivog procjenjivanja svih čimbenika, ukupna izloženost vibracijama može biti znatno niža.**

Kako bi se korisnik zaštitio od utjecaja vibracija, treba provesti dodatne sigurnosne mjere, kao što su: povremeno održavanje uređaja i radnog alata, zaštita odgovarajuće temperature ruku i pravilna organizacija rada.

#### ZAŠTITA OKOLIŠA



Električne proizvode ne bacajte zajedno s kućnim otpacima već ih zbrinite na odgovarajućim mjestima. Informacije o mjestima zbrinjavanja daju prodavači proizvoda ili odgovorne mjesne službe. Istrošeni električni i elektronički alati sadrže supstance koje mogu štetiti okolišu. Nezbrinuti proizvodi mogu biti opasni po zdravlje ljudi i za okoliš.

\* Pridržavamo pravo na izvođenje promjena

„Društvo s ograničenom odgovornošću Grupa Topex“ d.o.o. sa sjedištem u Varšavi, ul. Pograniczna 2/4 (u daljnjem tekstu: „Grupa Topex“) daje na znanje da sva autorska prava vezana uz sadržaj ovih uputa (dalje: „Upute“), uključujući test, slike, sheme, crteže te također njihove kompozicije pripadaju isključivo Grupa Topex- u i podliježu pravnoj zaštiti, sukladno sa Zakonom od dana 4. veljače 1994 godine, o autorskim pravima i sličnim pravima (N.N. 2006 Br. 90 Stavak 631 uključujući i kasnije promjene). Kopiranje, preoblikovanje, publiciranje, modificiranje u komercijalne svrhe cijelih Uputa kao i pojedinačnih njihovih dijelova, bez suglasnosti Grupa Topex-a koje je dano u pismenom obliku, je najstrože zabranjeno i može dovesti do prekršajne i krivične odgovornosti

SR

#### PREVOD ORIGINALNOG UPUTSTVA ZA UPOTREBU AKUMULATORSKA RECIPROCATNA PILA 58G096

**OPREZ: PRE UPOTREBE MREŽNOG ALATA PAŽLJIVO PROČITAJTE OVAJ PRIRUČNIK I ČUVAJTE GA ZA BUDUĆU REFERENCU.**

#### OPŠTE MERE BEZBEDNOSTI

#### DETALJNA PRAVILA BEZBEDNOSTI (BEZBETALNA RECIPROKNTA TESTERA)

- Prilikom sečenja koristite maske protiv prašine kako biste zaštitili respiratorni sistem od proizvedene prašine.
- Pažljivo proverite obrađeni materijal pre sečenja kako biste eliminisali mogućnost sečenja eksera, vijaka ili drugih tvrdih predmeta.
- Ne rezite predmete deblje od dozvoljenih u tehničkim specifikacijama za dati materijal.
- Pre rada proverite da li ima dovoljno prostora ispod obrađenog materijala kako biste izbegli oštećenje stola ili poda sečivom.
- Držite testere sa obe ruke.
- Pre pritiskanja prekidača, uverite se da list testere nema kontakt sa materijalom.
- Ne dodirujte pokretne delove rukom.
- Pre sečenja poda, zida ili drugog materijala uverite se da ne sadrži električne žice.
- Ne odlažite testeru dok se ne zaustavi. Ne uključuje pilu kada je ne držite rukom.
- Da biste uklonili sečivo, prvo isključite testeru prekidačem i sačekajte dok sečivo ne prestane da se kreće. Zatim izvadite bateriju iz testere.
- Ne dodirujte oštricu ili obrađeni materijal odmah po završetku posla. Ti elementi mogu biti vrući i mogu prouzrokovati opekotine.
- Kada naidete na neobično ponašanje električnog alata, vidite dim ili čujete neobične zvukove, odmah isključite alat i izvadite bateriju iz testere.
- Da biste osigurali pravilno hlađenje, držite otvore za ventilaciju na telu testere nepokrivenim.

**OPREZ! Ovaj uređaj je dizajniran za rad u zatvorenom.**

Pretpostavlja se da je dizajn bezbedan, koriste se mere zaštite i dodatni sigurnosni sistemi, ali uvek postoji mali rizik od povreda na radu.

**Li-jonske baterije mogu curiti, zapaliti se ili eksplodirati kada se zagreju na visoku temperaturu ili kratko spoje. Ne skladištite baterije u automobilu u vrućim i sunčanim danima. Ne otvarajte bateriju. Li-Ion baterije sadrže elektronske zaštitne uređaje koji u slučaju oštećenja mogu prouzrokovati požar ili eksploziju baterije.**

#### Objašnjenje upotrebljenih simbola



1. **OPREZ!** Koristite mere predostrožnosti.
2. Pročitajte uputstvo za upotrebu, pridržavajte se upozorenja i sigurnosnih uslova u njemu!
3. Koristite ličnu zaštitnu opremu (zaštitne naočare, štitnike za uši).
4. Koristite masku za prašinu!
5. Koristite zaštitne rukavice!
6. Držite alat dalje od dece.
7. Koristite zaštitnu odeću.
8. Zaštitite alat od vlage.
9. Uklonite bateriju iz uređaja pre nego što započnete podešavanje ili zadatke čišćenja.
10. Ovaj uređaj je dizajniran za rad u zatvorenom.
11. Maksimalno dozvoljena temperatura ćelije: 45 ° C.
12. Ne bacajte ćelije u vatru.
13. Recikliranje.
14. Klasa zaštite punjača 2.
15. Ne bacajte ćelije u vodu.

#### IZGRADNJA I KORIŠĆENJE

Klipna testera je alat na baterije. Pokreće se jednosmernim motorom bez četkica čije se rotaciono kretanje pretvara u klipno kretanje. Alat je dizajniran za ravne, grube rezove, zakrivljene rezove i rupe u drvetu, materijalima na bazi drveta, plastici i metalima (pod uslovom da se koristi odgovarajuća oštrica). Spektar primene obuhvata radove na popravci i izgradnji, kao i sve radove iz niza individualnih, amaterskih aktivnosti (petljanje).

**Koristite električni alat samo u skladu sa uputstvima proizvođača.**

#### OPIS GRAFIČKIH STRANA

Sledeće numerisane odnosi se na komponente mašine prikazane na grafičkim stranicama ovog uputstva.

1. list testere
2. Baza
3. Poluga za brzo otpuštanje sečiva 4.
4. LED svetlo za pile
5. Dugme za otpuštanje stopala 6.
6. Prednja ručka

7. Dugme za uključivanje / isključivanje klatna

8. prekidač za uključivanje / isključivanje

9. Dugme za zaključavanje

10. Dugme za zaključavanje baterije 10.

11. Baterija

12. LED indikator

13. Punjač

14. dugme indikatora nivoa napunjenosti baterije

15. indikator nivoa napunjenosti baterije.

## OPREMA I PRIBOR

Sečivo - 1 kom.

### PRIPREMA ZA RAD

## UKLANJANJE / UMETANJE BATERIJE

- Pritisnite dugme za pričvršćivanje baterije (10) i izvucite bateriju (11) (slika A)
- Umetnite napunjenu bateriju (11) u držač dok zvučno ne klikne na dugme baterije.

## PUNJENJE BATERIJE

Uređaj se isporučuje sa delimično napunjenom baterijom. Napunite bateriju kada je temperatura okoline između 4 ° C i 40 ° C. Nova ili ona koja se dugo nije koristila dostiće će svoj puni kapacitet za napajanje nakon oko 3 - 5 ciklusa punjenja i pražnjenja.

- Izvadite bateriju (11) iz alata (slika A).
- Punjač (13) uključite u mrežnu utičnicu (230 V AC).
- Umetnite bateriju (11) u punjač (13) (slika B). Uverite se da je baterija pravilno postavljena (potpuno umetnuta).

Nakon povezivanja punjača sa mrežnom utičnicom (230 V AC), zasvetleće zelena dioda (12) na punjaču, što znači da je napon povezan.

Nakon stavljanja baterije (11) u punjač (13), crvena dioda (12) na punjaču svetli, što znači da je postupak punjenja baterije u toku.

Istovremeno, zelene LED lampice statusa punjenja baterije (15) trepere u različitim obrascima (pogledajte opis ispod).

- Pulsno osvetljenje svih LED dioda - signalizira ispražnjenost baterije i potrebu za njenim punjenjem.
- Treptuće svetlo od 2 LED diode - signalizira delimično pražnjenje.
- 1 LED lampica koja treperi - označava visok nivo baterije.

Nakon što se baterija potpuno napuni, LED (12) na punjaču svetli zeleno i sve LED diode za status napunjenosti baterije (15) neprekidno svetle. Nakon nekog vremena (približno 15 sekundi), lampice statusa napunjenosti baterije (15) se isključuju.

Baterija se ne sme puniti duže od 8 sati. Prekoračenje ovog vremena može oštetiti čelije baterije. Punjač se neće automatski isključiti kada se baterija potpuno napuni. Zelena LED lampica na punjaču će ostati upaljena. LED diode statusa napunjenosti baterije nakon nekog vremena se isključuju. Isključite napajanje pre vađenja baterije iz utičnice punjača. Izbegavajte uzastopna kratka punjenja. Ne punite baterije nakon kratkog korišćenja uređaja. Značajno smanjenje vremena između potrebnih punjenja ukazuje na to da je baterija istrošena i da bi je trebalo zameniti.

Baterije se zagrevaju tokom procesa punjenja. Ne počinjte sa radom odmah nakon punjenja - sačekajte da baterija dosegne sobnu temperaturu. Ovo će sprečiti oštećenje baterije.

## POTPISIVANJE STANJA NAPUNE BATERIJE

Baterija je opremljena indikatorom statusa napunjenosti baterije (3 LED) (15). Da biste proverili status napunjenosti baterije, pritisnite dugme indikatora statusa napunjenosti baterije (14) (slika C). Sve LED lampice se pale da ukazuju na to da je baterija napunjena. Uključene dve LED diode ukazuju na delimično pražnjenje. Samo 1 LED treptće znači da je baterija prazna i da je treba napuniti.

## UČVRŠĆAVANJE LISTA PILE

Montaža i zamena lista testere vrši se bez upotrebe alata.

- Pomaknite ručicu za zaključavanje lista pile u položaj za otključavanje.
- Gurnite list testere u otvor za alat do kraja.
- Pomerite ručicu brave u položaj zaključavanja.
- Laganim povlačenjem oštrice proverite da li je oštrica pravilno postavljena u držač.

Koristite odgovarajuće listove testere za predviđeni rad .

### RAD / POSTAVKE

## ON / OFF

Uređaj je opremljen dugmetom za zaključavanje prekidača (9) da bi se sprečilo slučajno aktiviranje. Sigurnosno dugme nalazi se na obe strane kućišta uređaja (slika F).

## Omogući:

- Pritisnite jedan kraj dugmeta za zaključavanje prekidača (9) i držite ga u ovom položaju.
- Pritisnite prekidač (8) (slika G).
- Nakon pokretanja uređaja, dugme za zaključavanje prekidača (9) se može otpustiti.

## Isključivanje:

- Otpuštanje pritiska na dugme prekidača (8) zaustavlja uređaj. Raspon radne brzine uređaja reguliše se stepenom pritiska na dugme prekidača.

## REZANJE

- Postavite prednji deo stopala (2) ravno na materijal koji želite da isečete, a da nož ne dodiruje materijal.
- Pokrenite testeru i prilagodite radnu brzinu svojstvima materijala koji se seče.
- Polako pomerite list testere duž prethodno obeležene linije sečenja (slika H, I)

Rez treba napraviti ravnomerno, vodeći računa da testera ne preopteret. Prekomerni pritisak na list testere delovaće kao kočnica, što će negativno uticati na performanse sečenja.

Tokom rada, cela površina stopala treba da se prilepi za površinu materijala koji se obrađuje.

Proverite da li je radni alat pravilno pričvršćen. Nepravilno ili netačno postavljani alati mogu se skliznuti tokom rada i predstavljati rizik za rukovaoca.

## PROMENA REŽIMA PRIKUPLJANJA

- Testera je opremljena funkcijom podizanja za pogodno sečenje mekih materijala. Funkcija se aktivira promenom položaja prekidača za sakupljanje (7) sa "ISKLJ." Na "UKLJ.".

## FIKSIRANJE / PROMENA STOPALA

- Položaj stopala se može podešati ako je potrebno. Da biste to uradili, gurnite ručicu za otpuštanje stopala (5) napred. Tada je moguće promeniti njegov položaj ili ukloniti. Da biste zaključali stopalo unazad, vratite ručicu u prvobitni položaj.

### KORIŠĆENJE I ODRŽAVANJE

Pre izvođenja bilo kakvih aktivnosti instaliranja, podešavanja, popravke ili održavanja, izvadite bateriju iz uređaja.

## ODRŽAVANJE I SKLADIŠTENJE

- Preporučuje se čišćenje uređaja odmah nakon svake upotrebe.
- Ne koristite vodu ili druge tečnosti za čišćenje.
- Očistite uređaj suvom krpom ili izdvojite komprimovanim vazduhom pod niskim pritiskom.
- Ne koristite sredstva za čišćenje ili rastvarače, jer oni mogu oštetiti plastične delove.

• Redovno čistite otvore za ventilaciju u kućištu motora kako biste sprečili pregrevanje uređaja.

• Uređaj uvek čuvajte na suvom mestu, van dohvata dece.

• Čuvajte uređaj sa uklonjenom baterijom.

Sve vrste kvarova treba da otkloni ovlašćeni servis proizvođača.

## TEHNIČKE KARAKTERISTIKE

### NOMINALNI PODACI

Akumulatorska klipna testera 58G096	
Parametar	vrednost
Napon	18 V DC
Broj oscilacija u praznom hodu	0-3100 min <sup>-1</sup>
Sistem stezanja radnog alata	bez alata
Potez sečiva	28 mm
Maksimalna debljina materijala za rezanje (drvo)	120 mm
Maksimalna debljina materijala za rezanje (čelik)	10 mm
klasa zaštite	III
Misa	3,4 kg
Godina proizvodnje	2021
58G096 označava tip i oznaku mašine	

### PODACI VEZANI ZA BUKU I PODRHTAVANJE

Nivo zvučnog pritiska (brušenje)	$L_{pA} = 79,0 \text{ dB(A)}$ $K = 5 \text{ dB(A)}$
Nivo zvučne snage (brušenje)	$L_{WA} = 90,0 \text{ dB(A)}$ $K = 5 \text{ dB(A)}$
Vrednost ubrzanja vibracija (glavna ručka)	$a_{h1} = 8,20 \text{ m/s}^2$ $K = 1,5 \text{ m/s}^2$
Vrednost ubrzanja vibracija (pomoćna ručka)	$a_{h2} = 6,21 \text{ m/s}^2$ $K = 1,5 \text{ m/s}^2$

### Informacije na temu buke i vibracija

Nivo buke koju emituje uređaj opisuje se: nivoom emitovanog zvučnog pritiska  $L_{pA}$  i nivoom zvučne snage  $L_{WA}$  (gde je  $K$  merna nesigurnost). Vibracije koje emituje uređaj opisuju se vrednošću ubrzanja vibracija  $a_h$  (gde je  $K$  merna nesigurnost).

Izdvojeni nivo zvučnog pritiska  $L_{pA}$ , nivo zvučne snage  $L_{WA}$  i vrednost ubrzanja vibracija  $a_h$  date u ovom uputstvu izmereni su u skladu sa EN 62841-1. Navedeni nivo vibracija  $a_h$  može se koristiti za upoređivanje uređaja i za početnu procenu izloženosti vibracijama.

Navedeni nivo vibracija je reprezentativan samo za osnovnu upotrebu uređaja. Ako se mašina koristi za različite primene ili sa različitim radnim alatima, nivo vibracija se može promeniti. Na viši nivo vibracija utičaće neadekvatno ili prerede održavanje uređaja. Gore navedeni razlozi mogu rezultirati povećanom izloženosti vibracijama tokom čitavog perioda rada.

**Da biste tačno procenili izloženost vibracijama, uzmite u obzir periode kada je oprema isključena ili kada je uključena, ali nije u upotrebi. Nakon što su svi faktori pažljivo procenjeni, ukupna izloženost vibracijama može biti znatno niža.**

Da bi se korisnik zaštitio od uticaja vibracija, treba primeniti dodatne mere bezbednosti, kao što su: periodično održavanje uređaja i radnog alata, zaštita odgovarajuće temperature ruku i pravilna organizacija rada.

## ZAŠTITA SREDINE

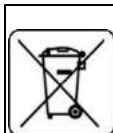

Proizvode koji se napajaju strujom ne treba bacati s otpacima iz kuće, već ih treba predati u otpadne sirovine u odgovarajućim ustanovama. Informacije o otpadnim sirovinama daje prodavac proizvoda ili gradska vlast. Iskorišćeni uređaj električni ili elektronski sadrži supstance osetljive za životnu sredinu. Uređaji koji nisu za reciklažu predstavljaju potencijalno narušavanje životne sredine i zdravlja ljudi.

\* Zadržava se pravo izmena.

„Grupa Topex Spółka z ograniczoną odpowiedzialnością“ Spółka komandytowa sa sedištem u Varšavi, ulica Pograniczna 2/4 (u daljem tekstu: „Grupa Topex“) informiše da, sva autorska prava na sadržaj dole datog uputstva (u daljem tekstu: „Uputstvo“), u kome između ostalog, tekst uputstva, postavljene fotografije, sheme, crteži, a takođe i sastav, pripadaju isključivo Grupi Topex-u i podležu pravnoj zaštiti u skladu sa propisom od dana 4. februara 1994. godine, o autorskim pravima i sličnim pravima (tj. Pravni glasnik 2006 broj 90, član 631, sa kasnijim izmenama). Kopiranje, menjanje, objavljivanje, menjanje u cilju komercijalizacije, celine Uputstva kao i njenih delova, bez saglasnosti Grupa Topex-a u pisanoj formi, strogo je zabranjeno i može dovesti do pozivanja na odgovornost kako građansku tako i sudsku.



## ΜΕΤΑΦΡΑΣΗ ΤΩΝ ΠΡΩΤΟΤΥΠΩΝ ΟΔΗΓΙΕΣ ΧΡΗΣΗΣ ΠΡΟΣΩΠΙΚΟ ΑΠΟΚΑΤΑΣΤΑΣΗ CORDLESS 58G096

ΠΡΟΣΟΧΗ: ΠΡΙΝ ΧΡΗΣΙΜΟΠΟΙΗΣΕΤΕ ΤΟ ΕΡΓΑΛΕΙΟ ΙΣΧΥΟΣ ΔΙΑΒΑΣΤΕ ΠΡΟΣΕΚΤΙΚΑ ΤΟ ΕΓΧΕΙΡΙΔΙΟ ΚΑΙ ΚΡΑΤΗΣΤΕ ΤΟ ΜΕΛΛΟΝ ΑΝΑΦΟΡΑ.

## ΕΙΔΙΚΕΣ ΑΠΑΙΤΗΣΕΙΣ ΑΣΦΑΛΕΙΑΣ

### ΛΕΠΤΟΜΕΡΗΣ ΚΑΝΟΝΕΣ ΑΣΦΑΛΕΙΑΣ (CORDLESS RECIPROCATING SAW)

- Χρησιμοποιείτε μάσκες σκόνης κατά την κοπή για να προστατεύσετε το αναπνευστικό σας σύστημα από την παραγόμενη σκόνη.
- Ελέγξτε προσεκτικά το επεξεργασμένο υλικό πριν το κόψετε για να εξαλείψετε την πιθανότητα κοπής καρφιών, μπουλωνιών ή άλλων σκληρών αντικειμένων.
- Μην κόβετε αντικείμενα παχύτερα από ό, τι επιτρέπεται στις τεχνικές προδιαγραφές για ένα δεδομένο υλικό.
- Πριν από τη λειτουργία ελέγξτε εάν υπάρχουν αρκετός χώρος κάτω από επεξεργασμένο υλικό για να αποφευχθεί ζημιά στο τραπέζι ή στο δάπεδο με τη λεπίδα.
- Κρατήστε το πριόνι και με τα δύο χέρια.
- Βεβαιωθείτε ότι το πριόνι δεν έχει επαφή με το υλικό πριν πατήσετε το διακόπτη.
- Μην αγγίζετε τα κινούμενα μέρη με το χέρι σας.
- Πριν κόψετε το δάπεδο, τον τοίχο ή άλλο υλικό, βεβαιωθείτε ότι δεν περιέχει ηλεκτρικά καλώδια.
- Μην αφήνετε το πριόνι μέχρι να σταματήσει να κινείται. Μην ενεργοποιήσετε το πριόνι όταν δεν το κρατάτε με το χέρι σας.
- Για να αφαιρέσετε τη λεπίδα, απενεργοποιήστε πρώτα το πριόνι με το διακόπτη και περιμένετε έως ότου η λεπίδα σταματήσει να κινείται. Στη συνέχεια αφαιρέστε την μπαταρία από το πριόνι.
- Μην αγγίζετε τη λεπίδα ή το επεξεργασμένο υλικό αμέσως μετά την ολοκλήρωση της εργασίας. Αυτά τα στοιχεία μπορεί να είναι ζεστά και να προκαλέσουν εγκαύματα.
- Όταν αντιμετωπίζετε ασυνήθιστη συμπεριφορά του ηλεκτρικού εργαλείου, δείτε κατόπιν ή ακούτε περιέργους θορύβους, απενεργοποιήστε αμέσως το εργαλείο και αφαιρέστε την μπαταρία από το πριόνι.
- Για να εξασφαλίσετε τη σωστή ψύξη, κρατήστε τις σπές εξερισμού στο σώμα του πριονιού ανοιχτές.

**ΠΡΟΣΟΧΗ!** Αυτή η συσκευή έχει σχεδιαστεί για να λειτουργεί σε εσωτερικού χώρου.

**Ο σχεδιασμός θεωρείται ασφαλής, χρησιμοποιούνται μέτρα προστασίας και πρόσθετα συστήματα ασφαλείας, παρόλα αυτά υπάρχει πάντα ένας μικρός κίνδυνος τραυματισμών κατά την εργασία.**

**Οι μπαταρίες ιόντων λιθίου ενδέχεται να διαρρεύσουν, να φωτιστούν ή να εκραγούν όταν θερμανθούν σε υψηλή θερμοκρασία ή βραχυκύκλωμα. Μην αποθηκεύετε τις**

**μπαταρίες σε αυτοκίνητο σε ζεστές και ηλιόλουστες μέρες. Μην ανοίγετε την μπαταρία. Οι μπαταρίες Li-Ion περιέχουν ηλεκτρονικές συσκευές προστασίας οι οποίες, εάν έχουν υποστεί ζημιά, ενδέχεται να προκαλέσουν πυρκαγιά ή έκρηξη της μπαταρίας.**

#### Επεξήγηση των χρησιμοποιημένων συμβόλων



1. ΠΡΟΣΟΧΗ! Χρησιμοποιήστε προληπτικά μέτρα.
2. Διαβάστε το εγχειρίδιο οδηγιών, παρατηρήστε τις προειδοποιήσεις και τις συνθήκες ασφαλείας σε αυτό!
3. Χρησιμοποιήστε εξοπλισμό ατομικής προστασίας (προστατευτικά γυαλιά, προστατευτικά ακουστικών).
4. Χρησιμοποιήστε μάσκα σκόνης!
5. Χρησιμοποιήστε προστατευτικά γάντια!
6. Κρατήστε το εργαλείο μακριά από παιδιά.
7. Χρησιμοποιήστε προστατευτικά ρούχα.
8. Προστατέψτε το εργαλείο από την υγρασία.
9. Αφαιρέστε την μπαταρία από τη συσκευή πριν ξεκινήσετε τυχόν ρυθμίσεις ή καθαρίσετε σχετικές εργασίες.
10. Αυτή η συσκευή έχει σχεδιαστεί για να λειτουργεί σε εσωτερικούς χώρους.
11. Μέγιστη επιτρεπόμενη θερμοκρασία κυψέλης: 45 ° C.
12. Μην πετάτε τα κύτταρα στη φωτιά.
13. Ανακύκλωση.
14. Κατηγορία προστασίας φορτιστή 2.
15. Μην πετάτε τα κύτταρα στο νερό.

#### ΚΑΤΑΣΚΕΥΗ ΚΑΙ ΧΡΗΣΗ

Το παλινδρομικό πριόνι είναι ένα εργαλείο με μπαταρία. Οδηγείται με κινητήρα χωρίς ψήκτρεις DC του οποίου η περιστροφική κίνηση μετατρέπεται σε παλινδρομική κίνηση. Το εργαλείο έχει σχεδιαστεί για να κάνει ευθείες, χονδροειδείς τομές, καμπύλες τομές και τρύπες στο ξύλο, υλικά με βάση το ξύλο, πλαστικά και μέταλλα (υπό την προϋπόθεση ότι χρησιμοποιείται η κατάλληλη λεπίδα). Η γκάμα χρήσης καλύπτει εργασίες επισκευής και οικοδόμησης, καθώς και κάθε εργασία από το φάσμα των μεμονωμένων, ερασιτεχνικών δραστηριοτήτων (βολάν)

**Χρησιμοποιήστε το ηλεκτρικό εργαλείο μόνο σύμφωνα με τις οδηγίες του κατασκευαστή.**

#### ΠΕΡΙΓΡΑΦΗ ΤΩΝ ΓΡΑΦΙΚΩΝ ΣΕΛΙΔΩΝ

Η ακόλουθη αρίθμηση αναφέρεται στα εξαρτήματα του μηχανήματος που εμφανίζονται στις γραφικές σελίδες αυτού του εγχειριδίου.

1. Λεπίδα πριονιού
2. Βάση
3. Μοχλός γρήγορης απελευθέρωσης λεπίδας 4.
4. Φως LED πριονιού

5. Κουμπί απελευθέρωσης ποδιών 6.
6. Μπροστυνή λαβή
7. Κουμπί on / off εκκρεμούς
8. Διακόπτης on / off
9. Κουμπί κλειδώματος
10. Κουμπί κλειδώματος μπαταρίας 10.
11. Μπαταρία
12. Ένδειξη LED
13. Φορτιστής
14. Κουμπί ένδειξης στάθμης φόρτισης μπαταρίας
15. Ένδειξη στάθμης φόρτισης μπαταρίας.

#### ΕΞΟΠΛΙΣΜΟΣ ΚΑΙ ΑΞΕΣΟΥΑΡ

Blade - 1 τεμ.

#### ΠΡΟΕΤΟΙΜΑΣΙΑ ΓΙΑ ΧΡΗΣΗ

##### ΑΦΑΙΡΕΣΗ / ΕΙΣΑΓΩΓΗ ΜΠΑΤΑΡΙΑΣ

- Πατήστε το κουμπί στερέωσης της μπαταρίας (10) και σύρετε την μπαταρία προς τα έξω (11) (Εικ. Α)
- Τοποθετήστε τη φορτισμένη μπαταρία (11) στη λαβή μέχρι να ακουστεί το κουμπί της μπαταρίας στη θέση του.

##### ΦΟΡΤΙΣΗ ΜΠΑΤΑΡΙΑΣ

Η συσκευή αποστέλλεται με μερική φορτισμένη μπαταρία. Φορτίστε την μπαταρία όταν η θερμοκρασία περιβάλλοντος κυμαίνεται μεταξύ 4 ° C και 40 ° C. Μια νέα μπαταρία ή μία που δεν έχει χρησιμοποιηθεί για μεγάλο χρονικό διάστημα θα φτάσει στην πλήρη χωρητικότητά της για τροφοδοσία μετά από περίπου 3 - 5 κύκλους φόρτισης και εκφόρτισης.

- Αφαιρέστε την μπαταρία (11) από το εργαλείο (εικ. Α).
- Συνδέστε το φορτιστή (13) σε μια πρίζα (230 V AC).
- Τοποθετήστε την μπαταρία (11) στο φορτιστή (13) (εικ. Β). Βεβαιωθείτε ότι η μπαταρία έχει τοποθετηθεί σωστά (πλήρως τοποθετημένη).

Αφού συνδέσετε το φορτιστή στην πρίζα (230 V AC), θα ανάψει η πράσινη δίοδος (12) στο φορτιστή, γεγονός που υποδηλώνει ότι η τάση είναι συνδεδεμένη.

Αφού τοποθετήσετε την μπαταρία (11) στο φορτιστή (13), ανάψει η κόκκινη δίοδος (12) στο φορτιστή, γεγονός που δείχνει ότι η διαδικασία φόρτισης της μπαταρίας βρίσκεται σε εξέλιξη. Ταυτόχρονα, οι πράσινες λυχνίες LED κατάστασης φόρτισης μπαταρίας (15) αναβοσβήνουν σε διαφορετικά μοτίβα (βλ. Περιγραφή παρακάτω).

- Παλμός φωτισμού όλων των LED - σηματοδοτεί την εξάντληση της μπαταρίας και την ανάγκη επαναφόρτισης.
- Λυχνία που αναβοσβήνει 2 LED - σηματοδοτεί μερική εκφόρτιση.
- 1 λυχνία LED που αναβοσβήνει - υποδεικνύει υψηλή στάθμη μπαταρίας.

Αφού η μπαταρία φορτιστεί πλήρως, η λυχνία LED (12) στο φορτιστή ανάβει πράσινο και όλες οι λυχνίες LED κατάστασης φόρτισης μπαταρίας (15) ανάβουν συνεχώς. Μετά από λίγο (περίπου 15 δευτερόλεπτα), οι λυχνίες LED κατάστασης φόρτισης μπαταρίας (15) σβήνουν.

Η μπαταρία δεν πρέπει να φορτιστεί για περισσότερο από 8 ώρες. Η υπέρβαση αυτού του χρόνου ενδέχεται να προκαλέσει ζημιά στα κελιά της μπαταρίας. Ο φορτιστής δεν θα απενεργοποιηθεί αυτόματα όταν η μπαταρία είναι πλήρως φορτισμένη. Το πράσινο LED στο φορτιστή θα παραμείνει αναμμένο. Οι λυχνίες LED κατάστασης φόρτισης μπαταρίας σβήνουν μετά από λίγο. Αποσυνδέστε το τροφοδοτικό πριν αφαιρέσετε την μπαταρία από την πρίζα του φορτιστή. Αποφύγετε τις διαδοχικές μικρές επαναφορτίσεις. Μην επαναφορτίζετε τις μπαταρίες αφού χρησιμοποιήσετε τη συσκευή για μικρό χρονικό διάστημα. Μια σημαντική μείωση του χρόνου μεταξύ των απαραίτητων



επαναφορτίσεων δείχνει ότι η μπαταρία έχει φθαρεί και πρέπει να αντικατασταθεί.

Οι μπαταρίες θερμαίνονται κατά τη διάρκεια της διαδικασίας φόρτισης. Μην ξεκινήσετε την εργασία αμέσως μετά τη φόρτιση - περιμένετε να φτάσει η μπαταρία σε θερμοκρασία δωματίου. Αυτό θα αποτρέψει την καταστροφή της μπαταρίας.

#### ΥΠΟΓΡΑΦΗ ΤΟΥ ΚΡΑΤΟΥΣ ΧΡΕΩΣΗΣ ΜΠΑΤΑΡΙΩΝ

Η μπαταρία είναι εξοπλισμένη με ένδειξη κατάσταση φόρτισης μπαταρίας (3 LED) (15). Για να ελέγξετε την κατάσταση φόρτισης της μπαταρίας, πατήστε το κουμπί ένδειξης κατάσταση φόρτισης μπαταρίας (14) (Εικ. C). Όλα τα LED ανάβουν για να δείξουν ότι η μπαταρία είναι υψηλή. Δύο αναμμένες ενδείξεις δείχνουν μερική εκφόρτιση. Μόνο 1 LED αναβοσβήνει σημαίνει ότι η μπαταρία είναι άδεια και πρέπει να επαναφορτιστεί.

#### ΓΡΗΓΟΡΗ ΤΗΣ ΛΑΜΠΑΣ ΠΡΟΣΤΑΣΙΑΣ

Η συναρμολόγηση και η αντικατάσταση του πριονιού γίνεται χωρίς τη χρήση εργαλείων.

• Μετακινήστε το μοχλό ασφάλισης του πριονιού στη θέση ξεκλειδώματος.

• Σπρώξτε τη λεπίδα του πριονιού στην τρύπα του εργαλείου όσο θα φτάσει.

• Μετακινήστε το μοχλό ασφάλισης στη θέση κλειδώματος.

• Βεβαιωθείτε ότι η λεπίδα έχει τοποθετηθεί σωστά στη θήκη τραβώντας ελαφρά τη λεπίδα.

Χρησιμοποιήστε τις σωστές λεπίδες πριονιού για την προβλεπόμενη εργασία .

#### ΛΕΙΤΟΥΡΓΙΑ / ΡΥΘΜΙΣΕΙΣ

#### ON / OFF

Η συσκευή είναι εξοπλισμένη με ένα κουμπί κλειδώματος διακόπτη (9) για την αποφυγή τυχαίας ενεργοποίησης. Το κουμπί ασφαλείας βρίσκεται και στις δύο πλευρές του περιβλήματος της συσκευής (εικ. F).

#### Επιτρέπω:

• Πατήστε το ένα άκρο του κουμπιού κλειδώματος διακόπτη (9) και κρατήστε το στη θέση αυτή.

• Πατήστε το κουμπί διακόπτη (8) (εικ. G).

• Μετά την εκκίνηση της συσκευής, το κουμπί κλειδώματος διακόπτη (9) μπορεί να απελευθερωθεί.

Απενεργοποίηση:

• Απελευθερώνοντας την πίεση στο κουμπί διακόπτη (8) σταματά η συσκευή.

Το εύρος ταχύτητας λειτουργίας της συσκευής ρυθμίζεται από τον βαθμό πίεσης στο κουμπί διακόπτη.

#### ΤΟΜΗ

• Τοποθετήστε το μπροστινό μέρος του ποδιού (2) επίπεδο στο υλικό που θα κοπεί χωρίς η λεπίδα να αγγίζει το υλικό.

• Ξεκινήστε το πριόνι και ρυθμίστε την ταχύτητα εργασίας στις ιδιότητες του υλικού που θα κοπεί.

• Μετακινήστε αργά τη λεπίδα πριονιού κατά μήκος της γραμμής κοπής που έχει επισημανθεί προηγουμένως (εικ. H, I)

Το κόψιμο πρέπει να γίνει ομοιόμορφα, προσέχοντας να μην υπερφορτωθεί το πριόνι. Η υπερβολική πίεση στην πριονωτή λεπίδα θα λειτουργήσει ως φρένο, το οποίο θα επηρεάσει αρνητικά την απόδοση κοπής.

Κατά τη διάρκεια της εργασίας, ολόκληρη η επιφάνεια του ποδιού πρέπει να προσκολλάται στην επιφάνεια του υλικού που υποβάλλεται σε επεξεργασία.

Βεβαιωθείτε ότι το εργαλείο εργασίας είναι σωστά συνδεδεμένο. Λανθασμένα ή ανακριβώς τοποθετημένα εργαλεία ενδέχεται να

γλιστρήσουν κατά τη λειτουργία και να θέσουν σε κίνδυνο του χειριστή.

#### ΑΛΛΑΓΗ ΤΟΥ ΤΡΟΠΟΥ ΣΥΛΛΟΓΗΣ

• Το πριόνι είναι εξοπλισμένο με λειτουργία παραλαβής για εύκολη κοπή μαλακών υλικών. Η λειτουργία ενεργοποιείται αλλάζοντας τη θέση του διακόπτη παραλαβής (7) από "OFF" σε "ON".

#### ΔΙΟΡΘΩΣΗ / ΑΛΛΑΓΗ ΤΩΝ ΠΟΔΙΩΝ

• Η θέση του ποδιού μπορεί να ρυθμιστεί εάν απαιτείται. Για να το κάνετε αυτό, πιέστε το μοχλό απελευθέρωσης ποδιών (5) προς τα εμπρός. Τότε είναι δυνατό να αλλάξετε τη θέση του ή να αφαιρέσετε. Για να κλειδώσετε το πόδι πίσω, επαναφέρετε το μοχλό στην αρχική του θέση.

#### ΤΕΧΝΙΚΗ ΣΥΝΤΗΡΗΣΗ

Πριν πραγματοποιήσετε οποιαδήποτε εγκατάσταση, ρύθμιση, επισκευή ή συντήρηση, αφαιρέστε την μπαταρία από τη συσκευή.

#### ΣΥΝΤΗΡΗΣΗ ΚΑΙ ΑΠΟΘΗΚΕΥΣΗ

• Συνιστάται ο καθαρισμός της συσκευής αμέσως μετά από κάθε χρήση.

• Μη χρησιμοποιείτε νερό ή άλλα υγρά για καθαρισμό.

• Καθαρίστε τη συσκευή με στεγνό πανί ή εκτοξεύστε τη με πεπιεσμένο αέρα χαμηλής πίεσης.

• Μη χρησιμοποιείτε καθαριστικά ή διαλύτες, καθώς ενδέχεται να προκαλέσουν ζημιά στα πλαστικά μέρη.

• Καθαρίζετε τακτικά τις υποδοχές εξερισμού στο περίβλημα του κινητήρα για να αποφύγετε την υπερθέρμανση της συσκευής.

• Να φυλάσσετε πάντα τη συσκευή σε στεγνό μέρος μακριά από παιδιά.

• Αποθηκεύστε τη συσκευή με την μπαταρία που έχει αφαιρεθεί.

Όλα τα είδη βλαβών πρέπει να αφαιρεθούν από την εξουσιοδοτημένη υπηρεσία του κατασκευαστή.

#### ΤΕΧΝΙΚΑ ΧΑΡΑΚΤΗΡΙΣΤΙΚΑ

#### ΟΝΟΜΑΣΤΙΚΑ ΧΑΡΑΚΤΗΡΙΣΤΙΚΑ

Ασύρματο παλινδρομικό πριόνι 58G096	
Παράμετρος	αξία
Τάση τροφοδοσίας	18 V DC
Ο αριθμός των ταλαντώσεων στο ρελατί	0-3100 min <sup>-1</sup>
Σύστημα σύσφιξης εργαλείων εργασίας	χωρίς εργαλείο
Εγκεφαλικό επεισόδιο	28 mm
Μέγιστο πάχος του υλικού που θα κοπεί (ξύλο)	120 mm
Μέγιστο πάχος του υλικού που θα κοπεί (χάλυβας)	10 mm
Κατηγορία προστασίας	III
Μάζα	3,4 kg
Έτος παραγωγής	2021
Το 58G096 σημαίνει τόσο τον τύπο όσο και τον χαρακτηρισμό του μηχανήματος	

#### ΠΛΗΡΟΦΟΡΙΕΣ ΓΙΑ ΕΠΙΠΕΔΟ ΘΟΡΥΒΟΥ ΚΑΙ ΚΡΑΔΑΣΜΟΥΣ

Επίπεδο ηχητικής πίεσης (άλεση)	L <sub>PA</sub> = 79,0 dB(A) K = 5 dB(A)
Επίπεδο ηχητικής ισχύος (άλεση)	L <sub>WA</sub> = 90,0 dB(A) K = 5 dB(A)
Τιμή επιτάχυνσης δόνησης (κύρια λαβή)	a <sub>h</sub> = 8,20 m/s <sup>2</sup> K = 1,5 m/s <sup>2</sup>
Τιμή επιτάχυνσης δόνησης (βοηθητική λαβή)	a <sub>h</sub> = 6,21 m/s <sup>2</sup> K = 1,5 m/s <sup>2</sup>

## Πληροφορίες για επίπεδο θορύβου και κραδασμούς

Το επίπεδο θορύβου που εκπέμπεται από τη συσκευή περιγράφεται από: το επίπεδο της εκπεμπόμενης ηχητικής πίεσης LpA και το επίπεδο ηχητικής ισχύος LwA (όπου το K είναι η αβεβαιότητα μέτρησης). Οι δονήσεις που εκπέμπονται από τη συσκευή περιγράφονται από την τιμή της επιτάχυνσης δόνησης ah (όπου K είναι η αβεβαιότητα μέτρησης).

Το επίπεδο εκπεμπόμενης ηχητικής πίεσης LpA, η στάθμη ηχητικής ισχύος LwA και η τιμή επιτάχυνσης δόνησης που δίνεται σε αυτό το εγχειρίδιο μετρήθηκαν σύμφωνα με το EN 62841-1. Το δηλωμένο επίπεδο δόνησης ah μπορεί να χρησιμοποιηθεί για τη σύγκριση συσκευών και για την αρχική αξιολόγηση της έκθεσης σε κραδασμούς.

Το δηλωμένο επίπεδο δόνησης είναι αντιπροσωπευτικό μόνο για τη βασική χρήση της συσκευής. Εάν το μηχάνημα χρησιμοποιείται για διαφορετικές εφαρμογές ή με διαφορετικά εργαλεία εργασίας, το επίπεδο δόνησης μπορεί να αλλάξει. Το υψηλότερο επίπεδο κραδασμών επιτρέπεται από την ανεπαρκή ή πολύ σπάνια συντήρηση της συσκευής. Οι παραπάνω λόγοι μπορεί να οδηγήσουν σε αυξημένη έκθεση σε κραδασμούς καθ' όλη τη διάρκεια της λειτουργίας.

**Για να εκτιμήσετε με ακρίβεια την έκθεση σε δονήσεις, σκεφτείτε περιόδους κατά τις οποίες ο εξοπλισμός είναι απενεργοποιημένος ή όταν είναι ενεργοποιημένος αλλά δεν χρησιμοποιείται. Μετά την προσεκτική αξιολόγηση όλων των παραγόντων, η συνολική έκθεση σε κραδασμούς μπορεί να είναι σημαντικά χαμηλότερη.**

Προκειμένου να προστατευθεί ο χρήστης από τις επιπτώσεις των δονήσεων, θα πρέπει να εφαρμόζονται πρόσθετα μέτρα ασφαλείας, όπως: περιοδική συντήρηση της συσκευής και των εργαλείων εργασίας, προστασία της κατάλληλης θερμοκρασίας των χεριών και σωστή οργάνωση της εργασίας.

## ΠΡΟΣΤΑΣΙΑ ΠΕΡΙΒΑΛΛΟΝΤΟΣ



Ηλεκτρικές συσκευές δεν πρέπει να απορρίπτονται μαζί με τα οικιακά απορρίμματα. Θα πρέπει να παραδίδονται στο ειδικό τμήμα ανακύκλωσης. Τις πληροφορίες για το θέμα ανακύκλωσης μπορεί να σας τις παρέχει ο πωλητής του προϊόντος ή οι τοπικές αρχές. Ηλεκτρονικός και ηλεκτρικός εξοπλισμός, το χρονικό περιθώριο λειτουργίας του οποίου έληξε, περιέχει επικίνδυνες για το περιβάλλον ουσίες. Εξοπλισμός ο οποίος δεν έχει υποστεί ανακύκλωση αποτελεί ενδεχόμενο κίνδυνο για το περιβάλλον και την υγεία του ανθρώπου.

\* Διατηρούμε το δικαίωμα εισαγωγής αλλαγών.

Η εταιρεία „Grupa Torxex Spółka z ograniczoną odpowiedzialnością” Spółka komandytowa, η οποία εδρεύει στη Βαρσοβία στη διεύθυνση: Pograniczna str. 2/4 (αποκαλούμενη εφεξής η «Grupa Torxex»), προειδοποιεί ότι όλα τα πνευματικά δικαιώματα δημιουργού για το περιεχόμενο των παρούσων οδηγιών (αποκαλούμενων εφεξής οι «Οδηγίες») συμπεριλαμβανομένων του κειμένου, των φωτογραφιών, διαγραμμάτων, εικόνων και σχεδίων, καθώς και της στοιχειοθεσίας, ανήκουν αποκλειστικά στην εταιρεία Grupa Torxex και προστατεύονται με το Νόμο περί δικαιώματος δημιουργού και συγγενών δικαιωμάτων από τις 4 Φεβρουαρίου του έτους 1994 (Ενημερωτικό δελτίο των νομοθετημάτων της Δημοκρατίας της Πολωνίας Αρ. 90 Αρθ. 631 με τις υπόμηνες μετατροπές). Αντιγραφή, αναπαραγωγή, δημοσίευση, αλλαγή των στοιχείων των οδηγιών χωρίς την έγγραφη έγκριση της εταιρείας Grupa Torxex αυστηρά απαγορεύεται και μπορεί να οδηγήσει σε έγκληση ποινικών και άλλων αξιώσεων.



## TRADUCCIÓN DEL INSTRUCCIONES DE USO ORIGINAL SIERRA RECIPROCADORA INALÁMBRICA 58G096

PRECAUCIÓN: ANTES DE USAR LA HERRAMIENTA ELÉCTRICA LEA ESTE MANUAL DETENIDAMENTE Y GUARDE PARA FUTURAS CONSULTAS.

## NORMAS DE SEGURIDAD DETALLADAS

### REGLAS DE SEGURIDAD DETALLADAS (SIERRA RECIPROCADORA INALÁMBRICA)

- Utilice máscaras contra el polvo al cortar para proteger su sistema respiratorio del polvo producido.
- Revise cuidadosamente el material procesado antes de cortar para eliminar la posibilidad de cortar clavos, pernos u otros objetos duros.
- No corte objetos con un grosor superior al permitido en las especificaciones técnicas para un material determinado.
- Antes de la operación, verifique si hay suficiente espacio debajo del material procesado para evitar dañar la mesa o el piso con la hoja.
- Sostenga la sierra con ambas manos.
- Asegúrese de que la hoja de la sierra no entre en contacto con el material antes de presionar el interruptor.
- No toque las piezas móviles con la mano.
- Antes de cortar el piso, la pared u otro material, asegúrese de que no contenga cables eléctricos.
- No guarde la sierra hasta que deje de moverse. No encienda la sierra cuando no la sostenga con la mano.
- Para quitar la hoja, primero apague la sierra con el interruptor y espere hasta que la hoja deje de moverse. Luego retire la batería de la sierra.
- No toque la hoja o el material procesado inmediatamente después de que se haya terminado el trabajo. Estos elementos pueden estar calientes y provocar quemaduras.
- Cuando experimente un comportamiento inusual de la herramienta eléctrica, vea humo o escuche ruidos extraños, apague inmediatamente la herramienta y retire la batería de la sierra.
- Para asegurar una refrigeración adecuada, mantenga descubiertos los orificios de ventilación del cuerpo de la sierra.

**¡PRECAUCIÓN! Este dispositivo está diseñado para funcionar en interiores.**

**Se asume que el diseño es seguro, se utilizan medidas de protección y sistemas de seguridad adicionales, sin embargo, siempre existe un pequeño riesgo de lesiones en el trabajo.**

**Las baterías de iones de litio pueden tener fugas, incendiarse o explotar cuando se calientan a altas temperaturas o se cortocircuitan. No guarde las baterías en un automóvil en días calurosos y soleados. No abra la batería. Las baterías de iones de litio contienen dispositivos de protección electrónicos que, si se dañan, pueden provocar un incendio o una explosión de la batería.**

### Explicación de los símbolos utilizados



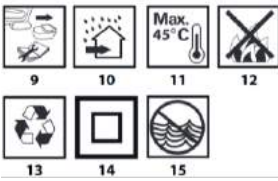

## EXTRACCIÓN / COLOCACIÓN DE LA BATERÍA

- Presione el botón de sujeción de la batería (10) y extraiga la batería (11) (Fig. A)
- Inserte la batería cargada (11) en la empuñadura hasta que escuche un clic en el botón de la batería.

## BATERIA CARGANDO

El dispositivo se envía con una batería parcialmente cargada. Cargue la batería cuando la temperatura ambiente esté entre 4 ° C y 40 ° C. Una batería nueva o una que no se haya utilizado durante mucho tiempo alcanzará su capacidad máxima de suministro de energía después de aproximadamente 3 a 5 ciclos de carga y descarga.

- Retire la batería (11) de la herramienta (fig. A).
- Enchufe el cargador (13) en una toma de corriente (230 V AC).
- Inserte la batería (11) en el cargador (13) (fig. B). Asegúrese de que la batería esté colocada correctamente (completamente insertada). Después de conectar el cargador a la toma de corriente (230 V AC), el diodo verde (12) del cargador se encenderá, lo que indica que la tensión está conectada.

Después de colocar la batería (11) en el cargador (13), el diodo rojo (12) del cargador se enciende, lo que indica que el proceso de carga de la batería está en curso.

Al mismo tiempo, los LED verdes de estado de carga de la batería (15) parpadean en diferentes patrones (consulte la descripción a continuación).

- Iluminación por pulsos de todos los LED: señala el agotamiento de la batería y la necesidad de recargarla.
- Luz intermitente de 2 LED - señala una descarga parcial.
- 1 luz LED intermitente: indica un nivel alto de batería.

Una vez que la batería está completamente cargada, el LED (12) del cargador se ilumina en verde y todos los LED de estado de carga de la batería (15) se iluminan continuamente. Después de un tiempo (aprox. 15 segundos), los LED de estado de carga de la batería (15) se apagan.

La batería no debe cargarse durante más de 8 horas. Exceder este tiempo puede dañar las celdas de la batería. El cargador no se apagará automáticamente cuando la batería esté completamente cargada. El LED verde del cargador permanecerá encendido. Los LED de estado de carga de la batería se apagan después de un tiempo. Desconecte la fuente de alimentación antes de retirar la batería del enchufe del cargador. Evite recargas cortas sucesivas. No recargue las baterías después de usar el dispositivo por un período corto de tiempo. Una disminución significativa en el tiempo entre las recargas necesarias indica que la batería está gastada y debe ser reemplazada.

Las baterías se calientan durante el proceso de carga. No comience a trabajar inmediatamente después de la carga; espere a que la batería alcance la temperatura ambiente. Esto evitará daños a la batería.

## SEÑALIZACIÓN DEL ESTADO DE CARGA DE LA BATERÍA

La batería está equipada con indicador de estado de carga de la batería (3 LED) (15). Para comprobar el estado de carga de la batería, presione el botón indicador de estado de carga de la batería (14) (Fig. C). Todos los LED se encienden para indicar que la batería está baja. Dos LED encendidos indican una descarga parcial. Solo 1 LED parpadea significa que la batería está vacía y debe recargarse.

## FIJACIÓN DE LA HOJA DE SIERRA

El montaje y sustitución de la hoja de sierra se realiza sin el uso de herramientas.

- Mueva la palanca de bloqueo de la hoja de sierra a la posición de desbloqueo.

1. ¡PRECAUCIÓN! Adopte medidas de precaución.
2. Lea el manual de instrucciones, observe las advertencias y las condiciones de seguridad que contiene.
3. Utilice equipo de protección personal (gafas protectoras, protectores de orejas).
4. ¡Utilice mascarilla antipolvo!
5. ¡Utilice guantes protectores!
6. Mantenga la herramienta fuera del alcance de los niños.
7. Use ropa protectora.
8. Proteja la herramienta de la humedad.
9. Quite la batería del dispositivo antes de comenzar cualquier ajuste o tareas de limpieza relacionadas.
10. Este dispositivo está diseñado para funcionar en interiores.
11. Temperatura máxima permitida de la celda: 45 ° C.
12. No arroje celdas al fuego.
13. Reciclaje.
14. Cargador de clase de protección 2.
15. No arroje las células al agua.

## CONSTRUCCIÓN Y USO

La sierra alternativa es una herramienta que funciona con baterías. Se acciona con un motor sin escobillas de CC cuyo movimiento giratorio se transforma en movimiento alternativo. La herramienta está diseñada para realizar cortes rectos, gruesos, curvos y agujeros en madera, materiales a base de madera, plásticos y metales (siempre que se utilice la hoja adecuada). El rango de uso cubre los trabajos de reparación y construcción, y cualquier trabajo de la gama de actividades individuales de aficionados (retoques).

**Utilice la herramienta eléctrica únicamente de acuerdo con las instrucciones del fabricante.**

## DESCRIPCIÓN DE LAS PÁGINAS GRÁFICAS

La siguiente numeración se refiere a los componentes de la máquina que se muestran en las páginas gráficas de este manual.

1. hoja de sierra
2. Base
3. Palanca de liberación rápida de la hoja 4.
4. Luz de sierra LED
5. Botón de liberación del pie 6.
6. Asa delantera
7. Botón de encendido / apagado del péndulo
8. interruptor de encendido / apagado
9. Botón de bloqueo
10. Botón de bloqueo de la batería 10.
11. Paquete de baterías
12. indicador LED
13. Cargador
14. botón indicador del nivel de carga de la batería
15. indicador del nivel de carga de la batería.

## EQUIPOS Y ACCESORIOS

Hoja - 1 ud.

- Empuje la hoja de la sierra en el orificio de la herramienta todo lo que pueda.
  - Mueva la palanca de bloqueo a la posición de bloqueo.
  - Compruebe que la hoja esté asentada correctamente en el soporte tirando ligeramente de la hoja.
- Utilice las hojas de sierra correctas para el trabajo previsto.

## TRABAJO/AJUSTES

### ENCENDIDO APAGADO

El dispositivo está equipado con un botón de bloqueo del interruptor (9) para evitar una activación accidental. El botón de seguridad se encuentra a ambos lados de la carcasa del dispositivo (fig. F).

#### Permitir:

- Presione un extremo del botón de bloqueo del interruptor (9) y manténgalo en esta posición.
- Pulsar el botón interruptor (8) (fig. G).
- Después de iniciar el dispositivo, se puede soltar el botón de bloqueo del interruptor (9).

#### Apagando:

- Al soltar la presión sobre el botón interruptor (8) se detiene el dispositivo.

El rango de velocidad de funcionamiento del dispositivo está regulado por el grado de presión en el botón del interruptor.

### CORTE

- Coloque la parte delantera del pie (2) plana sobre el material a cortar sin que la hoja toque el material.
- Ponga en marcha la sierra y ajuste la velocidad de trabajo a las propiedades del material a cortar.
- Mueva la hoja de sierra lentamente a lo largo de la línea de corte previamente marcada (fig. H, I)

El corte debe realizarse de manera uniforme, teniendo cuidado de no sobrecargar la sierra. La presión excesiva sobre la hoja de sierra actuará como freno, lo que afectará negativamente el rendimiento de corte.

Durante el trabajo, toda la superficie del pie debe adherirse a la superficie del material que se está procesando.

Compruebe que la herramienta de trabajo esté colocada correctamente. Las herramientas instaladas incorrectamente o incorrectamente pueden resbalar durante el funcionamiento y suponer un riesgo para el operador.

### CAMBIAR EL MODO DE RECOGIDA

- La sierra está equipada con una función de recogida para cortar cómodamente materiales blandos. La función se activa cambiando la posición del interruptor de captación (7) de "OFF" a "ON".

### FIJACIÓN / CAMBIO DE PIE

- La posición del pie se puede ajustar si es necesario. Para hacer esto, empuje la palanca de liberación del pie (5) hacia adelante. Entonces es posible cambiar su posición o quitar. Para bloquear el pie hacia atrás, vuelva a colocar la palanca en su posición original.

## USO Y CONFIGURACIÓN

Antes de realizar cualquier actividad de instalación, ajuste, reparación o mantenimiento, retire la batería del dispositivo.

### MANTENIMIENTO Y ALMACENAMIENTO

- Se recomienda limpiar el dispositivo inmediatamente después de cada uso.
- No utilice agua u otros líquidos para limpiar.
- Limpiar el dispositivo con un paño seco o soplar con aire comprimido a baja presión.

- No utilice agentes de limpieza ni disolventes, ya que pueden dañar las piezas de plástico.
  - Limpie periódicamente las ranuras de ventilación de la carcasa del motor para evitar el sobrecalentamiento del dispositivo.
  - Guarde siempre el dispositivo en un lugar seco fuera del alcance de los niños.
  - Guarde el dispositivo con la batería extraída.
- Todo tipo de averías deben ser eliminadas por el servicio autorizado del fabricante.

## PARAMETROS TÉCNICOS

### DATOS NOMINALES

Sierra alternativa a batería 58G096	
Parámetro	valor
Tensión de alimentación	18 V DC
El número de oscilaciones en reposo	0-3100 min <sup>-1</sup>
Sistema de sujeción de herramientas de trabajo	sin herramienta
Golpe de hoja	28 mm
Espesor máximo del material a cortar (madera)	120 mm
Espesor máximo del material a cortar (acero)	10 mm
clase de protección	III
Masa	3,4 kg
Año de producción	2021
58G096 significa tanto el tipo como la designación de la máquina	

### INFORMACIÓN SOBRE RUIDOS Y VIBRACIONES

Nivel de presión sonora (molienda)	L <sub>PA</sub> = 79,0 dB(A) K = 5 dB(A)
Nivel de potencia acústica (molienda)	L <sub>WA</sub> = 90,0 dB(A) K = 5 dB(A)
Valor de aceleración de la vibración (mango principal)	a <sub>h</sub> = 8,20 m/s <sup>2</sup> K = 1,5 m/s <sup>2</sup>
Valor de aceleración de vibraciones (empuñadura auxiliar)	a <sub>h</sub> = 6,21 m/s <sup>2</sup> K = 1,5 m/s <sup>2</sup>

### Información sobre ruidos y vibraciones

El nivel de ruido emitido por el dispositivo se describe mediante: el nivel de presión sonora emitida L<sub>pA</sub> y el nivel de potencia acústica L<sub>wA</sub> (donde K es la incertidumbre de medición). Las vibraciones emitidas por el dispositivo se describen mediante el valor de la aceleración de la vibración a<sub>h</sub> (donde K es la incertidumbre de la medición).

El nivel de presión acústica emitida L<sub>pA</sub>, el nivel de potencia acústica L<sub>wA</sub> y el valor de la aceleración de la vibración a<sub>h</sub> dados en este manual se midieron de acuerdo con EN 62841-1. El nivel de vibración especificado a<sub>h</sub> se puede utilizar para comparar dispositivos y para la evaluación inicial de la exposición a vibraciones.

El nivel de vibración indicado es representativo solo para el uso básico del dispositivo. Si la máquina se utiliza para diferentes aplicaciones o con diferentes herramientas, el nivel de vibración puede cambiar. El nivel de vibración más alto se verá afectado por un mantenimiento inadecuado o muy poco frecuente del dispositivo. Las razones dadas anteriormente pueden resultar en una mayor exposición a vibraciones durante todo el período de operación.

**Para estimar con precisión la exposición a las vibraciones, considere los períodos en los que el equipo está apagado o cuando está encendido pero no está en uso. Una vez que se hayan evaluado cuidadosamente todos los factores, la exposición general a las vibraciones puede ser significativamente menor.**

Para proteger al usuario contra los efectos de las vibraciones, se deben implementar medidas de seguridad adicionales, tales como: mantenimiento periódico del dispositivo y herramientas de trabajo, protección de la temperatura adecuada de las manos y organización adecuada del trabajo.

#### PROTECCIÓN MEDIOAMBIENTAL



Los dispositivos eléctricos no se deben desechar junto con los residuos tradicionales, sino ser llevados para su reutilización a las plantas de reciclaje especializadas. Podrá recibir información necesaria del vendedor del producto o de la administración local. Equipo eléctrico y electrónico desgastado contiene sustancias no neutras para el medio ambiente. Los equipos que no se sometan al reciclaje suponen posible riesgo para el medio ambiente y para las personas.

\* Se reserva el derecho de introducir cambios.

Grupa Topex Sociedad con responsabilidad limitada\* Sociedad comanditaria con sede en Varsovia, c/ Pograniczna 2/4 (a continuación: "Grupa Topex") informa que todos los derechos de autor para el contenido de las presentes instrucciones (a continuación: "Instrucciones"), entre otros, para su texto, fotografías incluidas, esquemas, imágenes, así como su estructura son propiedad exclusiva de Grupa Topex y está sujeto a la protección legal de acuerdo con la ley del 4 de febrero de 1994 sobre el derecho de autor y leyes similares (B.O. 2006 N°90 Posición 631 con enmiendas posteriores). Se prohíbe copiar, tratar, publicar o modificar con fines comerciales de la totalidad o de partes de las Instrucciones sin el permiso expreso de Grupa Topex por escrito. El no cumplimiento de esta prohibición puede acarrear la responsabilidad civil y penal.

IT

#### TRADUZIONE DELLE MANUALE PER L'USO ORIGINALI SEGA A GOMMA A BATTERIA 58G096

ATTENZIONE: PRIMA DI UTILIZZARE L'UTENSILE LEGGERE ATTENTAMENTE QUESTO MANUALE E CONSERVARLO PER FUTURO RIFERIMENTO.

#### NORME PARTICOLARI DI SICUREZZA

#### NORME DI SICUREZZA DETTAGLIATE (SEGHE A BATTERIA A BATTERIA)

- Utilizzare maschere antipolvere durante il taglio per proteggere il sistema respiratorio dalla polvere prodotta.
- Controllare attentamente il materiale lavorato prima del taglio per eliminare la possibilità di tagliare chiodi, bulloni o altri oggetti duri.
- Non tagliare oggetti più spessi di quanto consentito nelle specifiche tecniche per un dato materiale.
- Prima dell'uso controllare se c'è spazio sufficiente sotto il materiale lavorato per evitare danni al tavolo o al pavimento con la lama.
- Tenere la sega con entrambe le mani.
- Assicurarsi che la lama della sega non sia a contatto con il materiale prima di premere l'interruttore.
- Non toccare le parti in movimento con la mano.
- Prima di tagliare pavimento, parete o altro materiale assicurarsi che non contenga cavi elettrici.
- Non riporre la sega finché non si ferma. Non accendere la sega quando non la si tiene con la mano.
- Per rimuovere la lama, spegnere prima la sega con l'interruttore e attendere che la lama smetta di muoversi. Quindi rimuovere la batteria dalla sega.
- Non toccare la lama o il materiale lavorato subito dopo aver terminato il lavoro. Questi elementi possono essere caldi e causare ustioni.
- Quando si verifica un comportamento insolito dell'utensile elettrico, si vede fumo o si sentono strani rumori, spegnere immediatamente l'utensile e rimuovere la batteria dalla sega.

- Per garantire un raffreddamento adeguato, mantenere scoperti i fori di ventilazione nel corpo della sega.

#### ATTENZIONE! Questo dispositivo è progettato per funzionare in ambienti interni.

Si presume che il design sia sicuro, vengono utilizzate misure di protezione e sistemi di sicurezza aggiuntivi, tuttavia c'è sempre un piccolo rischio di lesioni sul lavoro.

Le batterie agli ioni di litio possono perdere, incendiarsi o esplodere se riscaldate a temperature elevate o cortocircuitate. Non conservare le batterie in auto in giornate calde e soleggiate. Non aprire la batteria. Le batterie agli ioni di litio contengono dispositivi di protezione elettronica che, se danneggiati, possono causare incendi o esplosioni della batteria.

#### Spiegazione dei simboli utilizzati



1. ATTENZIONE! Utilizzare misure precauzionali.
2. Leggere il manuale di istruzioni, osservare le avvertenze e le condizioni di sicurezza ivi contenute!
3. Utilizzare dispositivi di protezione individuale (occhiali di protezione, cuffie di protezione).
4. Usa la maschera antipolvere!
5. Usare guanti protettivi!
6. Tenere lo strumento lontano dalla portata dei bambini.
7. Usare indumenti protettivi.
8. Proteggere l'utensile dall'umidità.
9. Rimuovere la batteria dal dispositivo prima di iniziare qualsiasi regolazione o attività di pulizia.
10. Questo dispositivo è progettato per funzionare in ambienti interni.
11. Temperatura massima consentita della cella: 45°C.
12. Non gettare le cellule nel fuoco.
13. Riciclaggio.
14. Classe di protezione del caricabatterie 2.
15. Non gettare le cellule nell'acqua.

#### COSTRUZIONE E UTILIZZO

La sega alternativa è uno strumento a batteria. È azionato da un motore DC brushless il cui movimento rotatorio viene trasformato in movimento alternativo. L'utensile è progettato per eseguire tagli dritti, grossolani, curvi e fori in legno, materiali a base di legno, plastica e metalli (a condizione che venga utilizzata la lama appropriata). La gamma di utilizzo comprende lavori di riparazione e costruzione e qualsiasi lavoro della gamma di attività individuali e amatoriali (armeggio).

**Utilizzare l'utensile elettrico solo in conformità con le istruzioni del produttore.**

## DESCRIZIONE DELLE PAGINE GRAFICHE

La numerazione seguente si riferisce ai componenti della macchina riportati nelle pagine grafiche di questo manuale.

1. lama per sega
2. Base
3. Leva di sgancio rapido della lama 4.
4. Luce per sega a LED
5. Pulsante di rilascio del piede 6.
6. Maniglia anteriore
7. Pulsante on/off pendolo
8. interruttore on/off
9. Pulsante di blocco
10. Pulsante di blocco della batteria 10.
11. Batteria
12. Indicatore LED
13. Caricabatterie
14. Pulsante indicatore del livello di carica della batteria
15. Indicatore del livello di carica della batteria.

## ATTREZZATURE E ACCESSORI

Lama - 1 pz.

### PREPARAZIONE AL FUNZIONAMENTO

#### RIMOZIONE/INSERIMENTO DELLA BATTERIA

- Premere il pulsante di fissaggio della batteria (10) e sfilare la batteria (11) (Fig. A)
- Inserire la batteria carica (11) nell'impugnatura finché il pulsante della batteria non scatta in posizione in modo udibile.

#### BATTERIA IN CARICA

Il dispositivo viene spedito con una batteria parzialmente carica. Caricare la batteria quando la temperatura ambiente è compresa tra 4°C e 40°C. Una batteria nuova o non utilizzata da molto tempo raggiungerà la sua piena capacità di alimentazione dopo circa 3 - 5 cicli di carica e scarica.

- Rimuovere la batteria (11) dall'attrezzo (fig. A).
- Collegare il caricabatterie (13) ad una presa di corrente (230 V AC).
- Inserire la batteria (11) nel caricabatterie (13) (fig. B). Assicurarsi che la batteria sia posizionata correttamente (completamente inserita).

Dopo aver collegato il caricabatterie alla presa di rete (230 V AC), il diodo verde (12) sul caricabatterie si accenderà, il che indica che la tensione è collegata.

Dopo aver posizionato la batteria (11) nel caricabatterie (13), il diodo rosso (12) sul caricabatterie si accende, indicando che è in corso il processo di carica della batteria.

Contemporaneamente i LED verdi di stato di carica della batteria (15) lampeggiano in modo diverso (vedi descrizione sotto).

- Accensione ad impulsi di tutti i led - segnala l'esaurimento della batteria e la necessità di ricaricarla.
- Luce lampeggiante di 2 LED - segnala una scarica parziale.
- 1 LED lampeggiante - indica un livello di batteria alto.

Dopo che la batteria è completamente carica, il LED (12) sul caricabatterie si accende in verde e tutti i LED di stato di carica della batteria (15) si accendono in modo fisso. Dopo un po' di tempo (circa 15 secondi), i LED di stato di carica della batteria (15) si spengono.

La batteria non deve essere caricata per più di 8 ore. Il superamento di questo tempo può danneggiare le celle della batteria. Il caricabatterie non si spegne automaticamente quando la batteria è completamente carica. Il LED verde sul caricabatterie rimarrà acceso. I LED di stato di carica della batteria si spengono dopo un po'. Scollegare l'alimentazione prima di rimuovere la batteria dalla presa del caricabatterie. Evitare brevi ricariche successive. Non ricaricare le batterie dopo aver utilizzato il dispositivo per un breve periodo.

Una significativa diminuzione del tempo tra le ricariche necessarie indica che la batteria è esaurita e deve essere sostituita.

Le batterie si surriscaldano durante il processo di ricarica. Non iniziare a lavorare subito dopo la ricarica: attendere che la batteria raggiunga la temperatura ambiente. Ciò eviterà danni alla batteria.

#### SEGNALAZIONE DELLO STATO DI CARICA DELLA BATTERIA

La batteria è dotata di indicatore dello stato di carica della batteria (3 LED) (15). Per verificare lo stato di carica della batteria premere il pulsante indicatore dello stato di carica della batteria (14) (Fig. C). Tutti i LED si accendono per indicare che la batteria è scarica. Due led accesi indicano la scarica parziale. Solo 1 LED lampeggia significa che la batteria è scarica e deve essere ricaricata.

#### FISSAGGIO DELLA LAMA DELLA SEGA

Il montaggio e la sostituzione della lama della sega viene effettuato senza l'uso di attrezzi.

- Spostare la leva di blocco della lama della sega in posizione di sblocco.
- Spingere la lama della sega nel foro dell'utensile fino in fondo.
- Spostare la leva di blocco in posizione di blocco.
- Verificare che la lama sia correttamente alloggiata nel supporto tirando leggermente la lama.

Utilizzare le lame corrette per il lavoro previsto.

### FUNZIONAMENTO / REGOLAZIONE

#### ACCESSO SPENTO

Il dispositivo è dotato di un pulsante di blocco dell'interruttore (9) per impedire l'attivazione accidentale. Il pulsante di sicurezza si trova su entrambi i lati dell'involucro del dispositivo (fig. F).

#### Abilitare:

- Premere un'estremità del pulsante di blocco interruttore (9) e tenerlo in questa posizione.
- Premere il pulsante interruttore (8) (fig. G).
- Dopo aver avviato il dispositivo, è possibile rilasciare il pulsante di blocco dell'interruttore (9).

#### Spegnimento:

- Rilasciando la pressione sul pulsante interruttore (8) si arresta il dispositivo.

L'intervallo di velocità di funzionamento del dispositivo è regolato dal grado di pressione sul pulsante dell'interruttore.

#### TAGLIO

- Appoggiare la parte anteriore del piedino (2) in piano sul materiale da tagliare senza che la lama tocchi il materiale.
- Avviare la sega e adeguare la velocità di lavoro alle proprietà del materiale da tagliare.
- Muovere lentamente la lama della sega lungo la linea di taglio precedentemente tracciata (fig. H, I)

Il taglio deve essere effettuato in modo uniforme, facendo attenzione a non sovraccaricare la sega. Una pressione eccessiva sulla lama della sega fungerà da freno, il che influirà negativamente sulle prestazioni di taglio.

Durante il lavoro, l'intera superficie del piede dovrebbe aderire alla superficie del materiale in lavorazione.

Verificare che lo strumento di lavoro sia correttamente fissato. Gli utensili montati in modo errato o impreciso possono scivolare durante il funzionamento e rappresentare un rischio per l'operatore.

#### CAMBIARE LA MODALITÀ DI RACCOLTA

- La sega è dotata di una funzione pick-up per un comodo taglio di materiali morbidi. La funzione si attiva cambiando la posizione dell'interruttore pick-up (7) da "OFF" a "ON".

## FISSAGGIO / CAMBIO DEL PIEDE

• La posizione del piede può essere regolata se necessario. Per fare ciò, spingere in avanti la leva di rilascio del piede (5). Quindi è possibile modificarne la posizione o rimuoverla. Per bloccare il piede all'indietro, riportare la leva nella posizione originale.

## FUNZIONAMENTO E MANUTENZIONE

Prima di eseguire qualsiasi attività di installazione, regolazione, riparazione o manutenzione, rimuovere la batteria dal dispositivo.

## MANUTENZIONE E STOCCAGGIO

- Si consiglia di pulire il dispositivo immediatamente dopo ogni utilizzo.
- Non utilizzare acqua o altri liquidi per la pulizia.
- Pulire l'apparecchio con un panno asciutto o soffiarlo con aria compressa a bassa pressione.
- Non utilizzare detersivi o solventi poiché potrebbero danneggiare le parti in plastica.
- Pulire regolarmente le fessure di ventilazione nell'alloggiamento del motore per evitare il surriscaldamento dell'apparecchio.
- Conservare sempre il dispositivo in un luogo asciutto fuori dalla portata dei bambini.
- Conservare il dispositivo con la batteria rimossa.

Tutti i tipi di guasti devono essere rimossi dal servizio autorizzato del produttore.

## CARATTERISTICHE TECNICHE

### DATI NOMINALI

Seghetto alternativo a batteria 58G096	
Parametro	valore
Tensione di alimentazione	18 V DC
Il numero di oscillazioni al minuto	0-3100 min <sup>-1</sup>
Sistema di bloccaggio dell'utensile di lavoro	senza attrezzi
Colpo della lama	28 mm
Spessore massimo del materiale da tagliare (legno)	120 mm
Spessore massimo del materiale da tagliare (acciaio)	10 mm
Classe di protezione	III
Massa	3,4 kg
Anno di produzione	2021
58G096 indica sia il tipo che la designazione della macchina	

### DATI RIGUARDANTI RUMORE E VIBRAZIONI

Livello di pressione sonora (macinazione)	$L_{pA} = 79,0 \text{ dB(A)} K = 5 \text{ dB(A)}$
Livello di potenza sonora (macinazione)	$L_{wA} = 90,0 \text{ dB(A)} K = 5 \text{ dB(A)}$
Valore di accelerazione della vibrazione (impugnatura principale)	$a_{h1} = 8,20 \text{ m/s}^2 K = 1,5 \text{ m/s}^2$
Valore di accelerazione della vibrazione (impugnatura ausiliaria)	$a_{h2} = 6,21 \text{ m/s}^2 K = 1,5 \text{ m/s}^2$

### Informazioni su rumore e vibrazioni.

Il livello di rumore emesso dal dispositivo è descritto da: il livello della pressione sonora emessa  $L_{pA}$  e il livello di potenza sonora  $L_{wA}$  (dove  $K$  è l'incertezza di misura). Le vibrazioni emesse dal dispositivo sono descritte dal valore dell'accelerazione di vibrazione  $a_h$  (dove  $K$  è l'incertezza di misura).

Il livello di pressione sonora emesso  $L_{pA}$ , il livello di potenza sonora  $L_{wA}$  e il valore dell'accelerazione di vibrazione  $a_h$  riportati in questo manuale sono stati misurati secondo la norma EN 62841-1. Il livello

di vibrazione indicato  $a_h$  può essere utilizzato per il confronto dei dispositivi e per la valutazione iniziale dell'esposizione alle vibrazioni.

Il livello di vibrazione indicato è rappresentativo solo per l'uso di base del dispositivo. Se la macchina viene utilizzata per applicazioni diverse o con strumenti di lavoro diversi, il livello di vibrazione può variare. Il livello di vibrazione più elevato sarà influenzato da una manutenzione inadeguata o troppo rara del dispositivo. I motivi sopra indicati possono comportare una maggiore esposizione alle vibrazioni durante l'intero periodo di funzionamento.

**Per stimare con precisione l'esposizione alle vibrazioni, considerare i periodi in cui l'apparecchiatura è spenta o quando è accesa ma non in uso. Dopo aver valutato attentamente tutti i fattori, l'esposizione complessiva alle vibrazioni potrebbe essere significativamente inferiore.**

Al fine di proteggere l'utente dagli effetti delle vibrazioni, devono essere implementate ulteriori misure di sicurezza, quali: manutenzione periodica del dispositivo e degli strumenti di lavoro, protezione della temperatura adeguata delle mani e corretta organizzazione del lavoro.

## PROTEZIONE DELL'AMBIENTE



Le apparecchiature elettriche ed elettroniche non devono essere smaltite con i rifiuti domestici, ma consegnate a centri autorizzati per il loro smaltimento. Informazioni su come smaltire il prodotto possono essere reperite presso il rivenditore dell'utensile o le autorità locali. I rifiuti di apparecchiature elettriche ed elettroniche contengono sostanze inquinanti. Le apparecchiature non riciclate costituiscono un rischio potenziale per l'ambiente e per la salute umana.

\* Ci si riserva il diritto di effettuare modifiche.

La „Grupa Topex Spółka z ograniczoną odpowiedzialnością” Spółka komandytowa con sede a Varsavia, ul. Pograniczna 2/4 (detta di seguito: „Grupa Topex”) informa che tutti i diritti d'autore sul contenuto del presente manuale (detto di seguito: „Manuale”), che riguardano, tra l'altro, il testo, le fotografie, gli schemi e i disegni contenuti e anche la sua composizione, appartengono esclusivamente alla Grupa Topex sono protetti giuridicamente secondo la legge del 4 febbraio 1994, sul diritto d'autore e diritti connessi (Gazz. Uff. polacca del 2006 n. 90 posizione 631 con successive modifiche). La copia, l'elaborazione, la pubblicazione, la modifica a scopo commerciale, sia dell'intero Manuale che di singoli suoi elementi, senza il consenso scritto della Grupa Topex, sono severamente vietate e comportano responsabilità civile e penale.



## VERTALING VAN ORIGINELE GEBRUIKSAANWIJZING DRAADLOZE RECIPROECERZAAG 58G096

LET OP: ALVORENS HET ELEKTRISCH GEREEDSCHAP TE GEBUIKEN LEES DEZE HANDLEIDING ZORGVULDIG DOOR EN BEWAAR DEZE VOOR TOEKOMSTIG REFERENTIE.

## GEDETAILEERDE VEILIGHEIDSVOORSCHRIFTEN

### GEDETAILEERDE VEILIGHEIDSVOORSCHRIFTEN (DRAADLOZE RECIPROZAAG)

- Gebruik stofmaskers bij het snijden om uw luchtwegen te beschermen tegen geproduceerd stof.
- Controleer het verwerkte materiaal zorgvuldig voordat u gaat snijden om te voorkomen dat spijkers, bouten of andere harde voorwerpen worden doorgesneden.
- Snijd geen voorwerpen die dikker zijn dan toegestaan in de technische specificaties voor een bepaald materiaal.
- Controleer voor gebruik of er voldoende ruimte is onder het verwerkte materiaal om beschadiging van tafel of vloer met het mes te voorkomen.
- Houd de zaag met beide handen vast.



- Zorg ervoor dat het zaagblad geen contact maakt met het materiaal voordat u de schakelaar indrukt.
- Raak bewegende delen niet met uw hand aan.
- Voordat u de vloer, muur of ander materiaal doorzaagt, moet u ervoor zorgen dat er geen elektrische draden in zitten.
- Berg de zaag niet op voordat deze stopt met bewegen. Schakel de zaag niet in als u hem niet met uw hand vasthoudt.
- Om het zaagblad te verwijderen, schakelt u eerst de zaag uit met de schakelaar en wacht u tot het zaagblad stopt met bewegen. Verwijder vervolgens de batterij uit de zaag.
- Raak het mes of het bewerkte materiaal niet direct aan nadat het werk is voltooid. Die elementen kunnen heet zijn en brandwonden veroorzaken.
- Wanneer u ongewoon gedrag van het elektrisch gereedschap ervaart, rook ziet of vreemde geluiden hoort, schakel het gereedschap dan onmiddellijk uit en verwijder de accu uit de zaag.
- Houd de ventilatieopeningen in het zaaglichaam onbedekt om een goede koeling te garanderen.

**VOORZICHTIGHEID! Dit apparaat is ontworpen om binnenshuis te werken.**

**Er wordt uitgegaan van een veilig ontwerp, er worden beschermingsmaatregelen en aanvullende veiligheidssystemen gebruikt, desalniettemin is er altijd een klein risico op letsel op het werk.**

**Li-ionbatterijen kunnen lekken, in brand vliegen of exploderen bij verhitting tot hoge temperaturen of bij kortsluiting. Bewaar de batterijen niet in een auto op warme en zonnige dagen. Open de batterij niet. Li-Ion-batterijen bevatten elektronische beschermingsmiddelen die, indien beschadigd, brand of explosie van de batterij kunnen veroorzaken.**

**Verklaring van gebruikte symbolen**



1. LET OP! Gebruik voorzorgsmaatregelen.
2. Handleiding lezen, waarschuwingen en veiligheidsvoorwaarden in acht nemen!
3. Gebruik persoonlijke beschermingsmiddelen (veiligheidsbril, oorbeschermers).
4. Gebruik een stofmasker!
5. Gebruik beschermende handschoenen!
6. Houd het gereedschap uit de buurt van kinderen.
7. Gebruik beschermende kleding.
8. Bescherm het gereedschap tegen vocht.
9. Verwijder de batterij uit het apparaat voordat u begint met aanpassingen of schoonmaakwerkzaamheden.
10. Dit apparaat is ontworpen om binnenshuis te werken.
11. Maximaal toegestane celtemperatuur: 45°C.
12. Gooi de cellen niet in het vuur.
13. Recycling.

14. Lader beschermingsklasse 2.
15. Gooi de cellen niet in het water.

**CONSTRUCTIE EN GEBRUIK**

De reciprozaag is een gereedschap op batterijen. Hij wordt aangedreven met een borstelloze gelijkstroommotor waarvan de roterende beweging wordt omgezet in een heen en weer gaande beweging. Het gereedschap is ontworpen voor het maken van rechte, grove sneden, gebogen sneden en gaten in hout, materialen op houtbasis, kunststoffen en metalen (mits het juiste mes wordt gebruikt). Het toepassingsgebied omvat reparatie- en bouwwerkzaamheden, en alle werkzaamheden uit het bereik van individuele, amateuristische activiteiten (knutselen).

**Gebruik het elektrisch gereedschap alleen in overeenstemming met de instructies van de fabrikant.**

**BESCHRIJVING VAN DE GRAFISCHE PAGINA'S**

De volgende nummering verwijst naar de machineonderdelen die op de grafische pagina's van deze handleiding worden weergegeven.

1. 1. zaagblad
2. 2. Basis
3. 3. Snelontgrendelingshendel van het mes 4.
4. 4. LED-zaaglicht
5. 5. Voetontgrendelingsknop 6.
6. 6. Voorste handgreep
7. 7. Slinger aan/uit-knop
8. 8. aan/uit schakelaar
9. 9. Vergrendelknop
10. 10. Batterijvergrendelingsknop 10.
11. 11. Batterijpakket
12. 12. LED-indicator
13. 13. Oplader
14. 14. indicatorknop batterijniveau
15. 15. indicator voor het laadniveau van de batterij.

**UITRUSTING EN ACCESSOIRES**

Mes - 1 st.

**WERKVOORBEREIDING**

**DE BATTERIJ VERWIJDEREN/PLAATSEN**

- Druk op de batterijbevestigingsknop (10) en schuif de batterij eruit (11) (afb. A)
- Steek de opgeladen batterij (11) in de handgreep tot de batterijknop hoorbaar vastklikt.

**BATTERIJ OPLADEN**

Het apparaat wordt geleverd met een gedeeltelijk opgeladen batterij. Laad de batterij op wanneer de omgevingstemperatuur tussen 4 ° C en 40 ° C ligt. Een nieuwe batterij of een batterij die lange tijd niet is gebruikt, bereikt zijn volledige capaciteit voor stroomvoorziening na ongeveer 3 - 5 laad- en ontladcycli.

- Verwijder de batterij (11) uit het gereedschap (fig. A).
- Steek de lader (13) in een stopcontact (230 V AC).
- Plaats de batterij (11) in de lader (13) (fig. B). Zorg ervoor dat de batterij goed is geplaatst (volledig geplaatst).

Na het aansluiten van de lader op het stopcontact (230 V AC) gaat de groene diode (12) op de lader branden, wat aangeeft dat de spanning is aangesloten.

Nadat de batterij (11) in de lader (13) is geplaatst, gaat de rode diode (12) op de lader branden, wat aangeeft dat het laadproces van de batterij bezig is.



Tegelijkertijd knippen de groene LED's voor de laadstatus van de batterij (15) in verschillende patronen (zie onderstaande beschrijving).

- Pulsverlichting van alle LED's - signaleert de uitputting van de batterij en de noodzaak om deze op te laden.
- Knipperlicht van 2 LED's - signaleert een gedeeltelijke ontlading.
- 1 LED-knipperlicht - geeft een hoog batterijniveau aan.

Nadat de batterij volledig is opgeladen, brandt de LED (12) op de lader groen en branden alle status-LED's van de batterij (15) continu. Na enige tijd (ca. 15 seconden) gaan de status-LED's van de batterij (15) uit.

De batterij mag niet langer dan 8 uur worden opgeladen. Overschrijding van deze tijd kan de batterijcellen beschadigen. De oplader wordt niet automatisch uitgeschakeld wanneer de batterij volledig is opgeladen. De groene LED op de oplader blijft branden. De status-leds van de batterijlading gaan na een tijdje uit. Koppel de stroomtoevoer los voordat u de batterij uit het oplaadcontact haalt. Vermijd opeenvolgende korte oplaadbeurten. Laad de batterijen niet op na korte tijd gebruik van het apparaat. Een significante afname van de tijd tussen de noodzakelijke oplaadbeurten geeft aan dat de batterij versleten is en vervangen moet worden.

Tijdens het opladen worden de batterijen warm. Begin niet direct na het opladen met werken - wacht tot de batterij op kamertemperatuur is. Dit voorkomt schade aan de batterij.

#### SIGNALERING VAN DE STAAT VAN DE BATTERIJ OPLADEN

De accu is voorzien van een accuslaadstatusindicator (3 LED's) (15). Om de oplaadstatus van de batterij te controleren, drukt u op de indicatorknop voor de oplaadstatus van de batterij (14) (Fig. C). Alle LED's lichten op om aan te geven dat de batterij bijna leeg is. Twee brandende LED's geven gedeeltelijke ontlading aan. Slechts 1 LED knippert betekent dat de batterij leeg is en moet worden opgeladen.

#### HET ZAAGBLAD BEVESTIGEN

De montage en vervanging van het zaagblad wordt uitgevoerd zonder het gebruik van gereedschap.

- Zet de zaagbladvergrendelingshendel in de ontgrendelde stand.
- Duw het zaagblad zo ver mogelijk in het gereedschapsgat.
- Zet de vergrendelhendel in de vergrendelstand.
- Controleer of het mes goed in de houder zit door licht aan het mes te trekken.

Gebruik de juiste zaagbladen voor het beoogde werk.

### WERK / INSTELLINGEN

#### AAN UIJT

Het apparaat is uitgerust met een schakelaarvergrendelingsknop (9) om onbedoelde activering te voorkomen. De veiligheidsknop bevindt zich aan beide zijden van de behuizing van het apparaat (fig. F).

#### Inschakelen:

- Druk het ene uiteinde van de schakelaarvergrendelingsknop (9) in en houd deze in deze positie.
- Druk op de schakelknop (8) (fig. G).
- Na het starten van het apparaat kan de schakelaarvergrendelingsknop (9) worden losgelaten.

#### Uitschakelen:

- Het loslaten van de druk op de schakelknop (8) stopt het apparaat. Het werksnelheidsbereik van het apparaat wordt geregeld door de mate van druk op de schakelknop.

#### SNIJDEN

- Plaats het voorste deel van de voet (2) plat op het te snijden materiaal zonder dat het mes het materiaal raakt.

- Start de zaag en pas de werksnelheid aan de eigenschappen van het te zagen materiaal aan.

- Beweeg het zaagblad langzaam langs de eerder gemarkeerde zaaglijn (fig. H, I)

De snede moet gelijkmatig worden gemaakt en zorg ervoor dat u de zaag niet overbelast. Overmatige druk op het zaagblad werkt als een rem, wat de zaagprestaties nadelig beïnvloedt.

Tijdens het werk moet het hele oppervlak van de voet hechten aan het oppervlak van het te verwerken materiaal.

Controleer of het werkgereedschap correct is bevestigd. Onjuist of onnauwkeurig gemonteerd gereedschap kan tijdens het gebruik wegglijden en een risico vormen voor de bediener.

#### DE VERZAMELMODUS WIJZIGEN

- De zaag is uitgerust met een ophaalfunctie voor het gemakkelijk zagen van zachte materialen. De functie wordt geactiveerd door de positie van de pick-up schakelaar (7) van "OFF" naar "ON" te veranderen.

#### DE VOET BEVESTIGEN / VERANDEREN

- De voetpositie kan indien nodig worden aangepast. Duw hiervoor de ontgrendelingshendel (5) naar voren. Dan is het mogelijk om de positie te wijzigen of te verwijderen. Om de voet terug te vergrendelen, zet u de hendel terug in de oorspronkelijke positie.

### BEDIENING EN ONDERHOUD

Voordat u installatie-, afstel-, reparatie- of onderhoudswerkzaamheden uitvoert, moet u de batterij uit het apparaat verwijderen.

#### ONDERHOUD EN OPSLAG

- Het wordt aanbevolen om het apparaat onmiddellijk na elk gebruik schoon te maken.
  - Gebruik geen water of andere vloeistoffen voor het reinigen.
  - Reinig het apparaat met een droge doek of blaas het uit met perslucht onder lage druk.
  - Gebruik geen reinigingsmiddelen of oplosmiddelen, omdat deze de kunststof onderdelen kunnen beschadigen.
  - Reinig regelmatig de ventilatiesleuven in de motorbehuizing om oververhitting van het apparaat te voorkomen.
  - Bewaar het apparaat altijd op een droge plaats buiten het bereik van kinderen.
  - Berg het apparaat op met verwijderde batterij.
- Alle soorten fouten moeten worden verholpen door de geautoriseerde service van de fabrikant.

### TECHNISCHE PARAMETERS

#### TYPEPLAATJE

Accu-reciprozaag 58G096		
Parameter	waarde	
Voedingsspanning:	18 V DC	
Het aantal oscillaties bij inactiviteit	0-3100 min <sup>-1</sup>	
Werkgereedschap klemsysteem	zonder gereedschap	
mes slag:	28 mm	
Maximale dikte van het te zagen materiaal	(hout)	120 mm
	(staal)	10 mm
Beschermingsklasse	III	
Massa	3,4 kg	
Productiejaar	2021	
58G096 staat voor zowel het type als de aanduiding van de machine		

## GEGEVENS BETREFFENDE LAWAAI EN TRILLINGEN

Geluidsdruk niveau (slijpen)	$L_{pA} = 79,0 \text{ dB(A)}$ $K = 5 \text{ dB(A)}$
Geluidsvermogensniveau (slijpen)	$L_{WA} = 90,0 \text{ dB(A)}$ $K = 5 \text{ dB(A)}$
Trillingsversnellingswaarde (hoofdhandgreep)	$a_{rh} = 8,20 \text{ m/s}^2$ $K = 1,5 \text{ m/s}^2$
Trillingsversnellingswaarde (hulphandgreep)	$a_{rh} = 6,21 \text{ m/s}^2$ $K = 1,5 \text{ m/s}^2$

### Informatie betreffende lawaai en trillingen

Het geluidsniveau van het apparaat wordt beschreven door: het niveau van de uitgezonden geluidsdruk  $L_{pA}$  en het geluidsvermogensniveau  $L_{WA}$  (waarbij  $K$  de meetonzekerheid is). De trillingen die door het apparaat worden uitgezonden, worden beschreven door de waarde van de trillingsversnelling  $a_h$  (waarbij  $K$  de meetonzekerheid is).

Het afgegeven geluidsdruk niveau  $L_{pA}$ , het geluidsvermogensniveau  $L_{WA}$  en de waarde van de trillingsversnelling  $a_h$  die in deze handleiding worden vermeld, zijn gemeten in overeenstemming met EN 62841-1. Het vermelde trillingsniveau  $a_h$  kan worden gebruikt voor de vergelijking van apparaten en voor de eerste beoordeling van de blootstelling aan trillingen.

Het vermelde trillingsniveau is alleen representatief voor het basisgebruik van het apparaat. Als de machine voor verschillende toepassingen of met verschillende uitrustingsstukken wordt gebruikt, kan het trillingsniveau veranderen. Het hogere trillingsniveau wordt beïnvloed door onvoldoende of te weinig onderhoud aan het apparaat. De bovengenoemde redenen kunnen leiden tot een verhoogde blootstelling aan trillingen gedurende de gehele gebruiksperiode.

**Om de blootstelling aan trillingen nauwkeurig in te schatten, moet u rekening houden met perioden waarin de apparatuur is uitgeschakeld of wanneer deze is ingeschakeld maar niet in gebruik is. Nadat alle factoren zorgvuldig zijn beoordeeld, kan de totale blootstelling aan trillingen aanzienlijk lager zijn.**

Om de gebruiker te beschermen tegen de effecten van trillingen, moeten aanvullende veiligheidsmaatregelen worden getroffen, zoals: periodiek onderhoud van het apparaat en werkgereedschap, bescherming van de juiste temperatuur van de handen en een goede organisatie van het werk.

## MILIEUBESCHERMING



De elektrisch aangedreven producten mogen niet met het huishoudelijk afval worden afgevoerd, maar moeten voor het hergebruik in aangepaste faciliteiten worden gebracht. Nodige informatie kunt u bij de verkoper of plaatselijke autoriteiten verkrijgen. De afgedankte elektrische en elektronische apparatuur bevat stoffen gevaarlijk voor het milieu. De apparatuur die niet aan recycling wordt onderworpen, vormt een potentiële bedreiging voor het milieu en de menselijke gezondheid.

\* Wijzigingen voorbehouden.

„Topex Groep Vennootschap met beperkte aansprakelijkheid [Grupa Topex Spółka z ograniczoną odpowiedzialnością] Commanditaire Vennootschap [Spółka komandytowa] met zetel te Warszawa, ul. Pograniczna 2/4 (verder: „Topex Groep”) deelt u mede, dat alle auteursrechten op de inhoud van deze gebruiksaanwijzing (verder: „Gebruiksaanwijzing”), waaronder de tekst, geplaatste foto's, schema's, tekeningen, alsook de opbouw aan Topex Groep behoren en worden op basis van de Wet van 4 februari 1994 inzake auteursrechten en aanverwante rechten (Stb. 2006, Nr. 90, Pos. 631 met latere aanpassingen) beschermd. Kopieëren, bewerken, publiceren en modificeren voor handelsdoeleinden van deze Gebruiksaanwijzing alsook enkele delen ervan zonder schriftelijke toestem

FR

## MANUEL D'INSTRUCTION SCIE ALTERNATIVE SANS FIL 58G096

ATTENTION : AVANT D'UTILISER L'OUTIL ÉLECTRIQUE, LISEZ ATTENTIVEMENT CE MANUEL ET CONSERVEZ-LE POUR RÉFÉRENCE FUTURE.

## CONSIGNES DE SÉCURITÉ DÉTAILLÉES

### RÈGLES DE SÉCURITÉ DÉTAILLÉES (SCIE ALTERNATIVE SANS FIL)

- Utilisez des masques anti-poussière lors de la coupe pour protéger votre système respiratoire de la poussière produite.
- Vérifiez soigneusement le matériau traité avant de couper pour éliminer la possibilité de couper des clous, des boulons ou d'autres objets durs.
- Ne coupez pas d'objets plus épais que ce qui est autorisé dans les spécifications techniques d'un matériau donné.
- Avant l'utilisation, vérifiez s'il y a suffisamment d'espace sous le matériau traité pour éviter d'endommager la table ou le sol avec la lame.
- Tenez la scie à deux mains.
- Assurez-vous que la lame de scie n'est pas en contact avec le matériau avant d'appuyer sur l'interrupteur.
- Ne touchez pas les pièces mobiles avec la main.
- Avant de couper le sol, le mur ou tout autre matériau, assurez-vous qu'il ne contient pas de fils électriques.
- Ne rangez pas la scie tant qu'elle ne s'arrête pas de bouger. N'allumez pas la scie lorsque vous ne la tenez pas avec la main.
- Pour retirer la lame, éteignez d'abord la scie avec l'interrupteur et attendez que la lame s'arrête de bouger. Retirez ensuite la batterie de la scie.
- Ne touchez pas la lame ou le matériau traité immédiatement après la fin du travail. Ces éléments peuvent être chauds et provoquer des brûlures.
- Lorsque vous constatez un comportement inhabituel de l'outil électrique, voyez de la fumée ou entendez des bruits étranges, éteignez immédiatement l'outil et retirez la batterie de la scie.
- Pour assurer un refroidissement adéquat, laissez les trous de ventilation dans le corps de la scie découverts.

**MISE EN GARDE! Cet appareil est conçu pour fonctionner à l'intérieur.**

**La conception est supposée sûre, des mesures de protection et des systèmes de sécurité supplémentaires sont utilisés, néanmoins il existe toujours un faible risque de blessures au travail.**

**Les batteries Li-Ion peuvent fuir, prendre feu ou exploser lorsqu'elles sont chauffées à haute température ou court-circuitées. Ne stockez pas les batteries dans une voiture par temps chaud et ensoleillé. N'ouvrez pas la batterie. Les batteries Li-Ion contiennent des dispositifs de protection électronique qui, s'ils sont endommagés, peuvent provoquer un incendie ou une explosion de la batterie.**

### Explication des symboles utilisés



1. ATTENTION ! Utilisez des mesures de précaution.

2. Lisez le manuel d'instructions, respectez les avertissements et les conditions de sécurité qu'il contient !
3. Utiliser des équipements de protection individuelle (lunettes de protection, protège-oreilles).
4. Utilisez un masque anti-poussière !
5. Utilisez des gants de protection !
6. Gardez l'outil hors de portée des enfants.
7. Utilisez des vêtements de protection.
8. Protégez l'outil de l'humidité.
9. Retirez la batterie de l'appareil avant de commencer tout réglage ou tâche de nettoyage.
10. Cet appareil est conçu pour fonctionner à l'intérieur.
11. Température de cellule maximale autorisée : 45°C.
12. Ne jetez pas les cellules au feu.
13. Recyclage.
14. Chargeur classe de protection 2.
15. Ne jetez pas les cellules dans l'eau.

## CONSTRUCTION ET UTILISATION

La scie alternative est un outil alimenté par batterie. Il est entraîné par un moteur brushless à courant continu dont le mouvement rotatif se transforme en mouvement alternatif. L'outil est conçu pour effectuer des coupes droites, grossières, incurvées et des trous dans le bois, les matériaux à base de bois, les plastiques et les métaux (à condition qu'une lame appropriée soit utilisée). La gamme d'utilisation couvre les travaux de réparation et de construction, ainsi que tout travail de la gamme des activités individuelles et amateurs (bricolage).

**Utilisez l'outil électrique conformément aux instructions du fabricant uniquement.**

## DESCRIPTION DES PAGES GRAPHIQUES

La numérotation suivante fait référence aux composants de la machine illustrés sur les pages graphiques de ce manuel.

1. lame de scie
2. Base
3. Levier de dégagement rapide de la lame 4.
4. LED scie lumière
5. Bouton de déverrouillage du pied 6.
6. Poignée avant
7. Bouton marche/arrêt du pendule
8. interrupteur marche/arrêt
9. Bouton de verrouillage
10. Bouton de verrouillage de la batterie 10.
11. Batterie
12. Indicateur LED
13. Chargeur
14. bouton indicateur de niveau de charge de la batterie
15. indicateur de niveau de charge de la batterie.

## ÉQUIPEMENT ET ACCESSOIRES

Lame - 1 pièce

## PRÉPARATION DU TRAVAIL

### RETRAIT/INSERTION DE LA BATTERIE

- Appuyez sur le bouton de fixation de la batterie (10) et faites glisser la batterie (11) (Fig. A)
- Insérez la batterie chargée (11) dans la poignée jusqu'à ce que le bouton de la batterie s'enclenche de manière audible.

### BATTERIE EN CHARGE

L'appareil est livré avec une batterie partiellement chargée. Chargez la batterie lorsque la température ambiante est comprise entre 4 ° C et 40 ° C. Une batterie neuve ou qui n'a pas été utilisée pendant

une longue période atteindra sa pleine capacité d'alimentation après environ 3 à 5 cycles de charge et de décharge.

- Retirez la batterie (11) de l'outil (fig. A).
  - Branchez le chargeur (13) sur une prise secteur (230 V AC).
  - Insérez la batterie (11) dans le chargeur (13) (fig. B). Assurez-vous que la batterie est bien en place (entièrement insérée).
- Après avoir connecté le chargeur à la prise secteur (230 V AC), la diode verte (12) sur le chargeur s'allumera, ce qui indique que la tension est connectée.

Après avoir placé la batterie (11) dans le chargeur (13), la diode rouge (12) sur le chargeur s'allume, ce qui indique que le processus de charge de la batterie est en cours.

Simultanément, les LED vertes d'état de charge de la batterie (15) clignotent selon des schémas différents (voir description ci-dessous).

- Allumage pulsé de toutes les LED - signale l'épuisement de la batterie et la nécessité de la recharger.
- Clignotant de 2 LED - signale une décharge partielle.
- 1 LED clignotante - indique un niveau de batterie élevé.

Une fois la batterie complètement chargée, la LED (12) sur le chargeur s'allume en vert et toutes les LED d'état de charge de la batterie (15) s'allument en continu. Après un certain temps (environ 15 secondes), les LED d'état de charge de la batterie (15) s'éteignent. La batterie ne doit pas être chargée plus de 8 heures. Dépassez ce temps peut endommager les cellules de la batterie. Le chargeur ne s'éteint pas automatiquement lorsque la batterie est complètement chargée. La LED verte du chargeur restera allumée. Les LED d'état de charge de la batterie s'éteignent après un certain temps. Débranchez l'alimentation avant de retirer la batterie de la prise du chargeur. Évitez les recharges brèves successives. Ne rechargez pas les batteries après avoir utilisé l'appareil pendant une courte période. Une diminution significative du temps entre les recharges nécessaires indique que la batterie est usée et doit être remplacée. Les batteries chauffent pendant le processus de charge. Ne commencez pas à travailler immédiatement après la charge - attendez que la batterie atteigne la température ambiante. Cela évitera d'endommager la batterie.

### SIGNALISATION DE L'ETAT DE CHARGE DE LA BATTERIE

La batterie est équipée d'un indicateur d'état de charge de la batterie (3 LED) (15). Pour vérifier l'état de charge de la batterie, appuyez sur le bouton indicateur d'état de charge de la batterie (14) (Fig. C). Toutes les LED s'allument pour indiquer que la batterie est haute. Deux LED allumées indiquent une décharge partielle. Seulement 1 LED clignote signifie que la batterie est vide et doit être rechargée.

### FIXATION DE LA LAME DE SCIE

Le montage et le remplacement de la lame de scie s'effectuent sans l'utilisation d'outils.

- Déplacez le levier de verrouillage de la lame de scie en position de déverrouillage.
- Poussez la lame de scie dans le trou de l'outil aussi loin que possible.
- Déplacez le levier de verrouillage en position de verrouillage.
- Vérifiez que la lame est bien en place dans le support en tirant légèrement sur la lame.

Utilisez les lames de scie appropriées pour le travail prévu.

## TRAVAIL / PARAMÈTRES

### ALLUMÉ ÉTEINT

L'appareil est équipé d'un bouton de verrouillage de l'interrupteur (9) pour éviter toute activation accidentelle. Le bouton de sécurité est situé de part et d'autre du boîtier de l'appareil (fig. F).

**Activer:**

- Appuyez sur une extrémité du bouton de verrouillage de l'interrupteur (9) et maintenez-le dans cette position.
- Appuyez sur le bouton interrupteur (8) (fig. G).
- Après avoir démarré l'appareil, le bouton de verrouillage de l'interrupteur (9) peut être relâché.

**Éteindre:**

- Le relâchement de la pression sur le bouton interrupteur (8) arrête l'appareil.

La plage de vitesse de fonctionnement de l'appareil est réglée par le degré de pression sur le bouton de commutation.

**COUPE**

- Placer la partie avant du pied (2) à plat sur le matériau à couper sans que la lame ne touche le matériau.
- Démarrer la scie et ajuster la vitesse de travail aux propriétés du matériau à couper.
- Déplacez lentement la lame de scie le long de la ligne de coupe précédemment marquée (fig. H, I)

La coupe doit être faite uniformément, en prenant soin de ne pas surcharger la scie. Une pression excessive sur la lame de scie agira comme un frein, ce qui affectera négativement les performances de coupe.

Pendant le travail, toute la surface du pied doit adhérer à la surface du matériau à traier.

Vérifiez que l'outil de travail est correctement fixé. Des outils mal ou mal montés peuvent glisser pendant le fonctionnement et présenter un risque pour l'opérateur.

**CHANGER LE MODE DE COLLECTE**

- La scie est équipée d'une fonction de ramassage pour une coupe pratique des matériaux mous. La fonction est activée en changeant la position de l'interrupteur du pick-up (7) de "OFF" à "ON".

**FIXATION / CHANGEMENT DE PIED**

- La position du pied peut être ajustée si nécessaire. Pour ce faire, poussez le levier de déverrouillage du pied (5) vers l'avant. Il est alors possible de modifier sa position ou de la supprimer. Pour verrouiller le pied en arrière, remettez le levier dans sa position d'origine.

**OPÉRATION ET MAINTENANCE**

Avant d'effectuer toute opération d'installation, de réglage, de réparation ou d'entretien, retirez la batterie de l'appareil.

**ENTRETIEN ET STOCKAGE**

- Il est recommandé de nettoyer l'appareil immédiatement après chaque utilisation.
  - N'utilisez pas d'eau ou d'autres liquides pour le nettoyage.
  - Nettoyez l'appareil avec un chiffon sec ou soufflez-le avec de l'air comprimé à basse pression.
  - N'utilisez pas de produits de nettoyage ou de solvants car ils pourraient endommager les pièces en plastique.
  - Nettoyez régulièrement les fentes d'aération du boîtier du moteur pour éviter une surchauffe de l'appareil.
  - Rangez toujours l'appareil dans un endroit sec et hors de portée des enfants.
  - Rangez l'appareil avec la batterie retirée.
- Toutes sortes de défauts doivent être éliminés par le service agréé du fabricant.

**PLAQUE SIGNALÉTIQUE**

Scie sabre sans fil 58G096		
Paramètre	valeur	
Tension d'alimentation	18 V DC	
Le nombre d'oscillations au ralenti	0-3100 min <sup>-1</sup>	
Système de serrage d'outils de travail	sans outil	
Course de la lame	28 mm	
Épaisseur maximale du matériau à couper	(bois)	120 mm
	(acier)	10 mm
classe de protection	III	
Masse	3,4 kg	
Année de production	2021	
58G096 représente à la fois le type et la désignation de la machine		

**DONNÉES DE BRUIT ET DE VIBRATION**

Niveau de pression acoustique (meulage)	L <sub>PA</sub> = 79 dB(A) K = 5 dB(A)
Niveau de puissance acoustique (meulage)	L <sub>WA</sub> = 90 dB(A) K = 5 dB(A)
Valeur d'accélération des vibrations (poignée principale)	a <sub>h1</sub> = 8,2 m/s <sup>2</sup> K = 1,5 m/s <sup>2</sup>
Valeur d'accélération des vibrations (poignée auxiliaire)	a <sub>h1</sub> = 6,21 m/s <sup>2</sup> K = 1,5 m/s <sup>2</sup>

**Informations concernant le bruit et les vibrations**

Le niveau de bruit émis par l'appareil est décrit par : le niveau de pression acoustique émis L<sub>PA</sub> et le niveau de puissance acoustique L<sub>WA</sub> (où K est l'incertitude de mesure). Les vibrations émises par le dispositif sont décrites par la valeur de l'accélération vibratoire a<sub>h</sub> (où K est l'incertitude de mesure).

Le niveau de pression acoustique émis L<sub>PA</sub>, le niveau de puissance acoustique L<sub>WA</sub> et la valeur d'accélération des vibrations a<sub>h</sub> indiquées dans ce manuel ont été mesurés conformément à la norme EN 62841-1. Le niveau de vibration a<sub>h</sub> indiqué peut être utilisé pour la comparaison des appareils et pour l'évaluation initiale de l'exposition aux vibrations.

Le niveau de vibration indiqué est représentatif uniquement pour l'utilisation de base de l'appareil. Si la machine est utilisée pour différentes applications ou avec différents outils de travail, le niveau de vibration peut changer. Le niveau de vibration plus élevé sera influencé par un entretien inadéquat ou trop rare de l'appareil. Les raisons données ci-dessus peuvent entraîner une exposition accrue aux vibrations pendant toute la période de fonctionnement.

**Pour estimer avec précision l'exposition aux vibrations, prenez en compte les périodes pendant lesquelles l'équipement est éteint ou lorsqu'il est allumé mais pas utilisé. Une fois que tous les facteurs ont été soigneusement évalués, l'exposition globale aux vibrations peut être considérablement plus faible.**

Afin de protéger l'utilisateur contre les effets des vibrations, des mesures de sécurité supplémentaires doivent être mises en œuvre, telles que : l'entretien périodique de l'appareil et des outils de travail, la protection de la température appropriée des mains et une bonne organisation du travail.

**PROTECTION ENVIRONNEMENTALE**

Les produits électriques ne doivent pas être jetés avec les ordures ménagères, mais doivent être apportés dans des installations appropriées pour être réutilisés. Vous pouvez obtenir les informations nécessaires auprès du vendeur ou des autorités locales. Les déchets d'équipements électriques et électroniques contiennent des substances dangereuses pour

	l'environnement. Les équipements non soumis au recyclage représentent une menace potentielle pour l'environnement et la santé humaine.
--	--

\* Sous réserve de modifications.

« Société à responsabilité limitée du groupe Topex [Grupa Topex Spółka z ograniczoną odpowiedzialnością] » Société en commandite [Spółka komandytowa] ayant son siège social à Warszawa, ul. Pograniczna 2/4 (ci-après : « Groupe Topex ») vous informe par la présente que tous les droits d'auteur sur le contenu de ce mode d'emploi (ci-après : « Instructions d'utilisation »), y compris le texte, les photos placées, les diagrammes, les dessins, ainsi que les structure du groupe Topex appartiennent et sont protégés sur la base de la loi du 4 février 1994 sur le droit d'auteur et les droits voisins (Stb. 2006, n° 90, Pos. 631 avec ses modifications ultérieures). Copier, éditer, publier et modifier à des fins commerciales ce manuel ainsi que certaines parties de celui-ci sans autorisation écrite